



Formas Descanso

Formas Descanso es una empresa innovadora y puntera en la fabricación de sistemas de descanso, orientada a la salud y al aumento de la calidad de vida.

Es esencial para todas las personas, tener un descanso de calidad, ya que va a repercutir en el día a día.

Desde Formas Descanso, diseñamos y fabricamos todos nuestros sistemas de descanso con criterios ergonómicos, es decir, estudiamos cuales son las condiciones de adaptabilidad de nuestros sistemas de descanso hacia las personas que van a utilizarlos, y por otra parte, los implementamos con criterios de sostenibilidad medioambiental.

Para nuestra empresa, es requisito esencial, fabricar bajo la premisa de calidad. Ello repercute en la durabilidad de los productos aumentando el tiempo de uso efectivo de los mismos.

Formas Descanso, sigue fabricando con la garantía de siempre, y es que "La Calidad se Siente".



Formas Descanso

Polígono Industrial Urbayecla II
C/ Músico Azorín Torregrosa, 24
Apdo. Correos 542
30510 Yecla / Murcia / Spain
T. +34 968 718 536
F. +34 968 718 537
correo@formasdescanso.com
www.formasdescanso.com



Empresa asociada al
Instituto de Biomecánica
de Valencia



Licencia de fabricación
de Producto Sanitario
Nº 5816 - PS



Centro Tecnológico
del Mueble y la Madera
de la Región de Murcia





ÉLITE

 Formas Descanso

GRB description

Structure

- Adaptable firmness bed.
- It incorporates a multicomponent system of slats suspension.
- High resistance to impact, and optimal durability and maintenance.
- Double electronic engine, compact and soundproof, low voltage. Battery for the bed descent in case of power cut.
- Innovative design legs.

Bed

- Movable and lifting back. It consists of a mechanism which lets the back move from the lumbar area and lift at the same time. This movable movement lets reduce the pelvic pressure.
- Five articulated planes with movement and lifting back.
- Wide engine slat, so that the mattress does not deform on headboard and footboard.
- 22 wooden slats, made of flexible plywood beech wood with engraved aluminium foil. Beech wood slats are better quality and resistance. They support humidity and weight better.
- Slats assembled on double oscillating Hytrel support, which provide great elasticity and resistance to deformation. They allow slats to adapt different body weights.
- Special cursors, hardness controllers on the lumbar part. When moving them through the slats, they allow us vary the firmness on areas. By moving cursors away between themselves, you can get more firmness, moving them closer less, so, more adaptability.
- 30 x 20 mm steel tube structure.
- Base and legs made of smelting steel, thermo-hardened epoxy varnished.

ITA descrizione

Struttura

- Rete di consistenza adattabile.
- Incorpora sistema multicomponenti di sospensione a doghe.
- Alta resistenza all'impatto, e ottimale durata e manutenzione.
- Motore elettronico doppio, compatto e insonorizzato a bassa tensione. Batteria che permette la discesa della rete in caso di mancanza di corrente elettrica.
- Piedi di disegno innovativo.

Rete

- Schienale mobile e sollevabile. Consiste in un meccanismo che permette allo schienale di spostarsi nella zona lombare e sollevarsi contemporaneamente. Questo movimento di desplazamento permette di ridurre la pressione pelvica.
- Cinque zone articolate con schienale di spostamento ed elevazione.
- Doghe larghe mecanizzate nelle zone della testa/piedi che evitano la deformazione del materasso.
- 22 doghe in più in legno di faggio naturale multistrato flessibile con rivestimento di carta alluminica stampata. Le doghe in legno di faggio naturale hanno una maggiore qualità e resistenza. Sopportano meglio l'umidità e il peso.
- Doghe montate su supporti di Hytrel oscillanti doppi, che offrono una grande elasticità e resistenza alla deformazione. Permettono alle doghe adattarsi ai diversi pesi del corpo.
- Cursori speciali regolatori di rigidità nella zona lombare. Quando si spostano attraverso le doghe ci permettono di modificare la rigidità nelle zone allontanando i cursori tra di loro si ottiene più rigidità e avvicinandoli meno rigidità, dunque, più adattabilità.
- Struttura in tubo d'acciaio 30 x 20 mm.
- Base e piedi in acciaio fuso, smaltato in epossidico termoindurito.

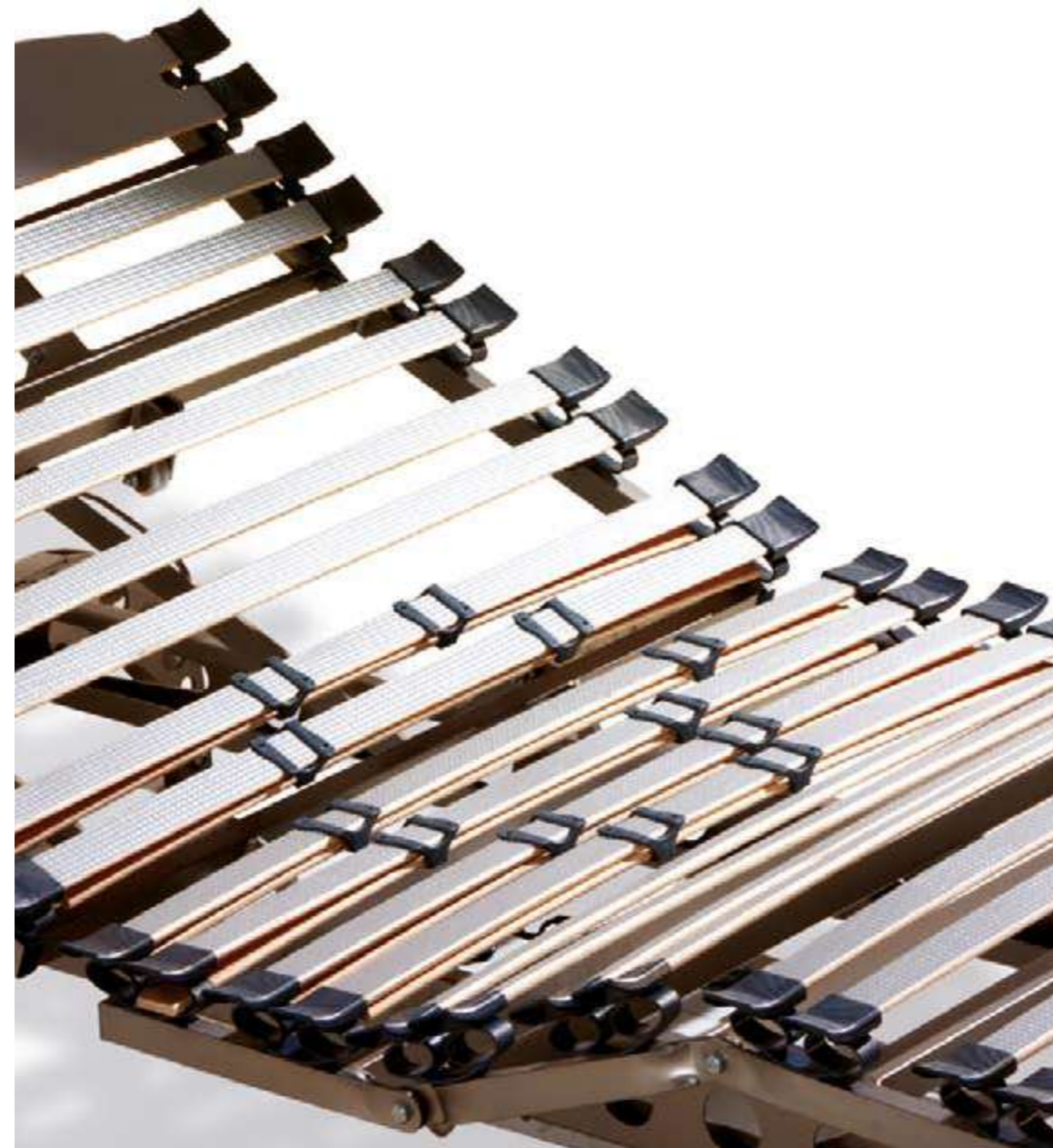

ÉLITE

««« FIRMEZA »»»



HERRAJE REFORZADO



REFUERZO LUMBAR



FLEXIBILIDAD DE LAMAS



TACOS HYTREL



ARTICULABLE 5 PLANOS



MADERA DE HAYA



MANDO INALÁMBRICO



PEFC
PEFC/14-34-00003



Las camas articuladas son cada vez más utilizadas en los dormitorios de nuestros hogares, debido a que cada vez estamos más concienciados en la importancia de un buen descanso.

La cama articulada de Formas Descanso, es una cama con un somier que puede articularse en 5 planos diferentes, de manera que nos permite elevar el tronco, las piernas o ambas cosas a la vez, y al mismo tiempo ajustan la posición del cuello. Es el máximo grado de articulación.

tarifa / price list / tarif / tariffa

	75	80	90	105
190	1138,44	1138,44	1138,44	1252,29
200	1195,38	1195,38	1195,38	1314,91

planos / sections / positions / posizioni



ESP descripción

Estructura

- Lecho de firmeza adaptable.
- Incorpora sistema multicomponente de suspensión de lamas.
- Alta resistencia al impacto, y óptima durabilidad y mantenimiento.
- Motor electrónico doble, compacto e insonorizado, de baja tensión. Batería para el descenso del lecho en caso de corte de corriente.
- Patas de innovador diseño.

Lecho

- Respaldo desplazable y elevable. Consiste en un mecanismo que permite al respaldo desplazarse de la zona lumbar y elevarse al mismo tiempo. Este movimiento de desplazamiento permite reducir la presión pélvica.
- Cinco planos articulados con respaldo de desplazamiento y elevación.
- Lama ancha mecanizada, para que no se deforme el colchón en cabecero y piecero.
- 22 lamas más de madera, de haya natural contrachapada flexible con recubrimiento en papel aluminico grabada. Las lamas en madera de haya son de mayor calidad, y resistencia. Soportan mejor la humedad, y el peso.
- Lamas montadas sobre soporte Hytrel oscilantes dobles, que ofrecen gran elasticidad y resistencia a la deformación. Permiten que las lamas puedan adaptarse a los diferentes pesos del cuerpo.
- Cursores especiales reguladores de dureza de la zona lumbar. Al moverlos a través de las lamas nos permiten variar la firmeza. Alejando los cursores entre sí se obtiene más firmeza, acercándolos menos, por tanto, más adaptabilidad.
- Estructura en tubo de acero 30 x 20 mm.
- Base y patas fabricadas en fundición de acero, esmaltado en epoxi termoendurecido.

FRA features

Structure

- Couchage de fermeté adaptable.
- Incorpore système multi-composant de suspension à lattes.
- Haute résilience à l'impact, durabilité et entretien optimaux.
- Moteur électrique double, compact et insonorisé de bas voltage. Batterie pour la descente du lit en cas de manque d'électricité.
- Pieds de design performant.

Couchage

- Dossier déplaçable et éleuable. Il s'agit d'un mécanisme qui permet au dossier de se déplacer de la zone lombaire et de s'élever en même temps. Ce mouvement de déplacement permet de réduire la pression pelvienne.
- Cinq plans articulés avec dossier de déplacement et d'élévation.
- Latte large mécanisée afin d'empêcher la déformation du matelas au niveau de la tête et du pied de lit.
- 22 lattes de plus en bois de hêtre naturel plaqué flexible revêtu de papier aluminium gravé. Les lattes en bois de hêtre sont de meilleures qualité et résistance. Elles supportent mieux l'humidité et le poids.
- Lattes montées sur support Hytrel, oscillantes doubles, offrant une grande élasticité et résistance à la déformation. Cela permet que les lattes puissent s'adapter aux différents poids du corps.
- Curseurs spéciaux régulateurs de dureté de la zone lombaire. Le mouvement à travers les lattes nous permet la variation de la fermeté dans des zones. En éloignant les curseurs entre eux on obtient plus de fermeté, en les approchant, moins, donc, meilleure adaptabilité.
- Structure en tube d'acier de 30 x 20 mm.
- Base et pieds fabriqués en fonte d'acier, émaillé en époxi thermoturci.





SAMARA

Formas Descanso



GRB description

- Articulated bed.
- Perforated and upholstered base.
- Five positions.
- Mattress holder.
- DM Wooden structure.
- Total height 33 cm.
- Includes 13cm legs.
- Upholstered in a variety of colours and fabrics.
- Remote control with cable.

ITA descrizione

- Letto articolato.
- Base perforata e tappezzata.
- Cinque piani di articolazione.
- Ferma materasso.
- Struttura in legno DM.
- Altezza totale 33 cm.
- Piedi di 13 cm inclusi.
- Tappezzato in una grande varietà di colori e tessuti.
- Telecomando con cavo di serie.



SAMARA



Características tela / Characteristic fabric
Tissu caractéristique / Tessuto caratteristico



tarifa / price list / tarif / tariffa

	75	80	90	105
190	921,40	921,40	921,40	967,47
200	1013,51	1013,51	1013,51	1064,20

Juego de patas metálicas incluidas / Metallic legs included
Jeu de pieds métalliques / Set piedi metallici

planos / sections / positions / posizioni



Negro



Gris



Marrón chocolate



Beig



ESP descripción

- Cama articulada.
- Base tapizada.
- Cinco planos de articulación.
- Sujeta colchón.
- Estructura en madera DM.
- Altura total 33 cm.
- Patas de 13 cm incluidas.
- Tapizado en gran variedad de colores y tejidos.
- Mando con cable por defecto.

FRA features

- Lit articulé.
- Base perforée et habillée.
- Cinq plans d'articulation.
- Fixation matelas.
- Structure en bois DM.
- Hauteur totale 33 cm.
- Pieds de 13 cm inclus.
- Revêtement grand choix de coloris et de coutils.
- Commande à fil sauf indication.



KUBE



GRB description

Structure

- High resistance to impact, and optimal durability and maintenance.
- Reinforced mattress base to have an optimal functioning.
- Reinforced and high resistance articulation pales so that they can support weight, when the articulation feet plane is lifted.
- DM structure 140 x 19 cm, melanin with anti-impact equine.

Bed

- 30 x 20 mm steel tube bed, also thermo-hardened epoxy varnished.
- Wooden slats, made of flexible plywood beech wood with black engraved paper covering. Beech wood slats are better quality and resistance. They support humidity and weight better.
- Slats assembled on double oscillating Hytrel support, which provide great elasticity and resistance to deformation. They allow slats to adapt different body weights.
- Ergonomic design wide engine slat, so that the mattress does not deform on headboard.
- Five planes articulated by a double engine with wireless control. Fixed lumbar plane.
- Oscillating wing nuts, with back fastening by the SSIL system, which makes possible they can quickly fit to a new position, turning the rest into the best comfort.

ITA descrizione

Struttura

- Alta resistenza all'impatto, e ottimale durata e manutenzione.
- Rete rinforzata per avere un funzionamento ottimale.
- Zone di articolazione rinforzate e di alta resistenza per sopportare il peso quando la zona di articolazione piedi è sollevata.
- Struttura DM 140 x 19 cm, melanina con anti-impatto equino

Rete

- Rete con profilo in tubo d'acciaio 30x20 mm, anche questo smaltato in epossidico termoindurito.
- Doghe in legno di faggio naturale, impiallacciato flessibile con rivestimento in carta nera incisa. Le doghe in legno di faggio sono di qualità e resistenza superiori. Sopportano meglio l'umidità e il peso.
- Doghe montate su supporti di Hytrel oscillanti doppi, che offrono una grande elasticità e resistenza alla deformazione. Permettono alle doghe adattarsi ai diversi pesi del corpo.
- Doga larga, con disegno ergonomico, meccanizzata per evitare la deformazione del materasso nella zona testa.
- Cinque piani articolati da doppio motore con controllo wireless. Piano lombare fisso.
- Supporti a farfalla oscillanti, con sostegno per la schiena mediante sistema SSIL, che offre la possibilità di adattarsi velocemente a una nuova posizione, dando il massimo comfort al riposo.



KUBE



tarifa / price list / tarif / tariffa

	75	90	105
190	751,38	751,38	766,59
200	809,00	809,00	825,73

Juego de patas metálicas incluidas / Metallic legs included
Jeu de pieds métalliques / Set piedi metallici

planos / sections / positions / posizioni



muestra de color / available colours échantillons de couleurs / campione di colore



Wengué

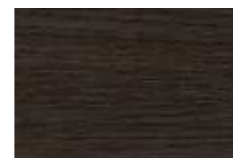

Ceniza / Ash
Cendre / Cenere



Blanco / White
Blanc / Bianco



Cambrian

ESP descripción

Estructura

- Alta resistencia al impacto, y óptima durabilidad y mantenimiento.
- Somier reforzado para tener un funcionamiento óptimo.
- Planos de articulación reforzados y de alta resistencia para que puedan soportar el peso, cuando el plano de articulación de los pies está elevado.
- Estructura DM de 140 x 19 cm, melaminado con esquinera anti-impacto.

Lecho

- Lecho en tubo de acero 30 x 20 mm esmaltado en epoxi termoendurecido.
- Lamas en madera de haya natural contrachapadas flexible con recubrimiento en papel negro grabado. Las lamas en madera de haya son de mayor calidad, y resistencia. Soportan mejor la humedad, y el peso.
- Lamas montadas sobre soporte Hytrel oscilantes dobles, que ofrecen gran elasticidad y resistencia a la deformación. Permiten que las lamas puedan adaptarse a los diferentes pesos del cuerpo.
- Lama ancha con diseño ergonómico mecanizada para que no se deforme el colchón en cabecero y piecero.
- Cinco planos articulados por motor doble con mando inalámbrico. Plano lumbar fijo.
- Doble fila de mariposas oscilantes, con sujeción de espalda por el sistema SSIL, que posibilita que se puedan ajustar rápidamente a una nueva posición, haciendo del descanso el mayor confort.

FRA features

Structure

- Haute résilience à l'impact, durabilité et entretien optimaux.
- Sommier renforcé pour un fonctionnement optimal.
- Plans d'articulation renforcés et de haute résilience pour pouvoir supporter le poids quand le plan d'articulation des pieds est élevé.
- Structure DM 140 x 19 cm, mélamine avec anti-impact équin

Couchage

- Couchage en tube d'acier 30 x 20 mm. émaillé en époxi thermodurci.
- Lattes en bois de hêtre naturel plaqué flexible revêtu de papier noir gravé. Les lattes en bois de hêtre sont de meilleure qualité et résilience. Elles supportent mieux l'humidité et le poids.
- Lattes montées sur support Hytrel, oscillantes doubles, offrant une grande élasticité et résistance à la déformation. Cela permet que les lattes puissent s'adapter aux différents poids du corps.
- Latta large à design ergonomique mécanisé pour que le matelas ne se déforme pas au niveau de la tête et pied de lit.
- Cinq plans articulés par double moteur à commande sans fil. Plan lombaire fixe.
- Double rangée de papillons oscillants, avec support dorsal par le système SSIL, ce qui permet de les ajuster rapidement à une nouvelle position, faisant du repos le plus grand confort.



ROYAL



GRB description

Structure

- High resistance to impact, and optimal durability and maintenance.
- Reinforced mattress base to have an optimal functioning.
- Reinforced and high resistance articulation pales so that they can support weight, when the articulation feet plane is lifted.
- DM structure 140 x 19 cm upholstered.

Bed

- 30 x 20 mm steel tube bed, also thermo-hardened epoxy varnished.
- 20 wooden slats, made of flexible plywood beech wood with engraved aluminium foil. Beech wood slats are better quality and resistance. They support humidity and weight better.
- Slats assembled on double oscillating Hytrel support, which provide great elasticity and resistance to deformation. They allow slats to adapt different body weights.
- Ergonomic design wide engine slat, so that the mattress does not deform on headboard.
- Oscillating wing nuts, with back fastening by the SSIL system, which makes possible they can quickly fit to a new position, turning the rest into the best comfort.
- Five planes articulated by a double engine with wireless control. Fixed lumbar plane, which at the same time incorporates a double slat, and special cursors for the firmness regulation.
- Cursors, when moving them through the slats, they allow us vary the firmness. By moving cursors away between themselves, you can get more firmness, moving them closer less, so, more adaptability.
- Set of beech metallic legs.

ITA descrizione

Struttura

- Alta resistenza all'impatto, e ottimale durata e manutenzione.
- Rete rinforzata per avere un funzionamento ottimale.
- Zone di articolazione rinforzate e di alta resistenza per sopportare il peso quando la zona di articolazione piedi è sollevata.
- Struttura DM 140 x 19 cm rivestita.

Rete

- Rete con profilo in tubo d'acciaio 30 x 20 mm, anche questo smaltato in epossidico termoindurito.
- 20 doghe in legno di faggio naturale multistrato flessibile con rivestimento di carta alluminica stampata. Le doghe in legno di faggio naturale hanno una maggiore qualità e resistenza. Sopportano meglio l'umidità e il peso.
- Doghe montate su supporti di Hytrel oscillanti doppi, che offrono una grande elasticità e resistenza alla deformazione. Permettono alle doghe adattarsi ai diversi pesi del corpo.
- Doga larga, con disegno ergonomico, meccanizzata per evitare la deformazione del materasso nella zona testa.
- Supporti a farfalla oscillanti, con sostegno per la schiena mediante sistema SSIL, che offre la possibilità di adattarsi velocemente a una nuova posizione, dando il massimo comfort al riposo.
- Cinque zone articolate con doppio motore e telecomando ad infrarossi. Piano lombare fisso, che a sua volta include una doppia dogha e cursori per regolare la rigidità.
- I cursori permettono di modificare la rigidità muovendoli attraverso le doghe. Allontanando i cursori tra di loro si ottiene più rigidità e avvicinandoli meno rigidità, dunque, più adattabilità.
- Set piedi metallici.



ROYAL

«««FIRMEZA»»»



HERRAJE REFORZADO



REFUERZO LUMBAR



FLEXIBILIDAD DE LAMAS



TACOS HYTREL



ARTICULABLE 5 PLANOS



MADERA DE HAYA



MANDO INALÁMBRICO



PEFC
PEFC/14-34-00003



Características tela / Characteristic fabric
Tissu caractéristique / Tessuto caratteristico



Negro



Gris



Marrón chocolate



Beig



ESP descripción

Estructura

- Alta resistencia al impacto, y óptima durabilidad y mantenimiento.
- Somier reforzado para tener un funcionamiento óptimo.
- Planos de articulación reforzados y de alta resistencia para que puedan soportar el peso, cuando el plano de articulación de los pies está elevado.
- Estructura DM de 140 x 19 cm tapizado

Lecho

- Lecho en tubo de acero 30 x 20 mm esmaltado en epoxi termoendurecido.
- 20 lamas en madera de haya natural contrachapadas flexibles con recubrimiento en papel aluminico grabada. Las lamas en madera de haya son de mayor calidad, y resistencia. Soportan mejor la humedad, y el peso.
- Lamas montadas sobre soporte Hytrel oscilantes dobles, que ofrecen gran elasticidad y resistencia a la deformación. Permiten que las lamas puedan adaptarse a los diferentes pesos del cuerpo.
- Lama ancha con diseño ergonómico mecanizada para que no se deforme el colchón en cabecero.
- Mariposas oscilantes, con sujeción de espalda por el sistema SSIL, que posibilita que se puedan ajustar rápidamente a una nueva posición, haciendo del descanso el mayor confort.
- Cinco planos articulados por motor doble con mando inalámbrico. Plano lumbar fijo, que a su vez incorpora doble lama, y cursores especiales para la regulación de firmeza.
- Los cursores, al moverlos a través de las lamas, nos permiten variar la firmeza. Alejando los cursores entre sí se obtiene más firmeza, acercándolos menos, por tanto, más adaptabilidad.
- Juego de patas metálicas.

FRA features

Structure

- Haute résilience à l'impact, durabilité et entretien optimaux.
- Sommier renforcé pour un fonctionnement optimal.
- Plans d'articulation renforcés et de haute résilience pour pouvoir supporter le poids quand le plan d'articulation des pieds est élevé.
- Structure DM 140 x 19 cm tapissée.

Couchage

- Couchage en tube d'acier 30 x 20 mm également émaillé époxy thermodurci.
- 20 lattes en bois de hêtre naturel plaqué flexible revêtu de papier aluminium gravé. Les lattes en bois de hêtre sont de meilleure qualité et résilience. Elles supportent mieux l'humidité et le poids.
- Lattes montées sur support Hytrel, oscillantes doubles, offrant une grande élasticité et résistance à la déformation. Cela permet que les lattes puissent s'adapter aux différents poids du corps.
- Latte large à design ergonomique mécanisé pour que le matelas ne se déforme pas au niveau de la tête de lit.
- Papillons oscillants, avec fixation du dos par le système SSIL qui rend possible la fixation rapide à une nouvelle position, faisant du repos le meilleur confort.
- Cinq plans articulés par double moteur à commande sans fil. Plan lombaire fixe qui incorpore en même temps la double latte et curseurs spéciaux pour régler la fermeté.
- En bougeant les curseurs à travers les lattes, on obtient de différentes fermetés. En les éloignant entre eux la fermeté augmente, en les rapprochant elle diminue, donc, meilleure adaptabilité.
- Jeu de pieds métalliques.

tarifa / price list / tarif / tariffa

	75	80	90	105
190	614,15	614,15	614,15	706,29
200	675,55	675,55	675,55	776,91

Juego de patas metálicas incluidas / Metallic legs included
Jeu de pieds métalliques / Set piedi metallici

planos / sections / positions / posizioni





DOKO

con sistema de desplazamiento y mariposas
with displacement butterfly system
à système de déplacement à écrous
con sistema supportia farfalla oscillanti



GRB description

Structure

- High resistance to impact, and optimal durability and maintenance.
- Reinforced mattress base to have an optimal functioning.
- Double support bar on cervical plane for greater balance and durability of the rest system.
- Reinforced and high resistance articulation pales so that they can support weight, when the articulation feet plane is lifted.
- DM structure, with which we get a modernity effect, warmth and integration at home.
- Existing in two colours, Walnut and Wengue.

Bed

- DM structure with 180 x 25 mm. melamine covering.
- 30 x 20 mm steel tube bed, thermo-hardened epoxy varnished.
- 16 wooden slats, made of flexible plywood beech wood with engraved aluminium foil. Beech wood slats are better quality and resistance. They support humidity and weight better.
- Slats assembled on double oscillating Hytrel support, which provide great elasticity and resistance to deformation. They allow slats to adapt different body weights.
- Ergonomic design wide engine slat, so that the mattress does not deform on headboard and footboard.
- Five planes articulated by a double engine with wireless control. Fixed lumbar plane, which at the same time incorporates a double slat, and special cursors for the firmness regulation.
- Cursors, when moving them through the slats, they allow us vary the firmness. By moving cursors away between themselves, you can get more firmness, moving them closer less, so, more adaptability.
- Triple line of oscillating wing nuts, with back fastening by the SSIL system, which makes possible they can quickly fit to a new position, turning the rest into the best comfort.
- Movable and lifting back system. It consists of a mechanism which lets the back move from the lumbar area and lift at the same time. This movable movement lets reduce the pelvic pressure.
- Set of beech wood or metallic legs.

ITA descrizione

Struttura

- Alta resistenza all'impatto, e ottimale durata e manutenzione.
- Rete rinforzata per avere un funzionamento ottimale.
- Doppia barra di rinforzo nella zona cervicale, per una maggiore stabilità e durata del sistema di riposo.
- Zone di articolazione rinforzate e di alta resistenza per sopportare il peso quando la zona di articolazione piedi è sollevata.
- Struttura in DM, per mezzo della quale diamo un effetto di modernità e comfort nella stanza.
- Disponibile in due colori, Noce Walnut e Wengé.

Rete

- Telaio in DM con rivestimento melaminico 180 x 25 cm
- Rete con profilo in tubo d'acciaio 30 x 20 mm smaltato in epossidico termoindurito.
- 16 doghe in legno di faggio naturale multistrato flessibile con rivestimento di carta alluminica stampata. Le doghe in legno di faggio hanno più qualità e resistenza. Sopportano meglio l'umidità e il peso.
- Doghe montate su supporti di Hytrel oscillanti doppi, che offrono una grande elasticità e resistenza alla deformazione. Permettono alle doghe di adattarsi ai diversi pesi del corpo.
- Doga larga, con disegno ergonomico, meccanizzata per evitare la deformazione del materasso nella zona testiera e piederà.
- Cinque zone articolate con doppio motore e telecomando ad infrarossi. Piano lombare fisso, che a sua volta include una doppia doga e cursori per regolare la rigidità.
- I cursori permettono di modificare la rigidità muovendoli attraverso le doghe. Allontanando i cursori tra di loro si ottiene più rigidità e avvicinandoli meno rigidità, dunque, più adattabilità.
- Tripla fila di farfalle oscillanti, con sostegno per la schiena mediante sistema SSIL, che offre la possibilità di adattarsi velocemente a una nuova posizione, dando il massimo comfort al riposo.
- Sistema con schienale mobile e sollevabile. Consiste in un meccanismo che permette allo schienale di spostarsi nella zona lombare e sollevarsi contemporaneamente. Questo movimento di desplazamiento permette di ridurre la pressione pelvica.
- Set piedi in legno di faggio o metallici.



DOKO

con sistema de desplazamiento y mariposas
with displacement butterfly system
à système de déplacement à écrous
con sistema supportia farfalla oscillanti

««« FIRMEZA »»»

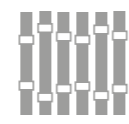

REFUERZO LUMBAR



FLEXIBILIDAD DE LAMAS



TACOS HYTREL



ARTICULABLE 5 PLANOS



MADERA DE HAYA



MANDO INALÁMBRICO



PEFC



tarifa / price list / tarif / tariffa

	75	80	90	105
190	890,73	890,73	890,73	923,16
200	943,73	943,73	943,73	978,45

Juego de patas en madera de haya o metálicas incluidas / Metallic or beech woods legs included
Jeu de pieds en bois de hêtre ou métalliques / Set piedi in legno di faggio o metallici

planos / sections / positions / posizioni



muestra de color / available colours échantillons de couleurs / campione di colore



Wengué



Walnut

ESP descripción

Estructura

- Alta resistencia al impacto, y óptima durabilidad y mantenimiento.
- Somier reforzado para tener un funcionamiento óptimo.
- Planos de articulación reforzados y de alta resistencia para que puedan soportar el peso, cuando el plano de articulación de los pies está elevado.
- Estructura en DM, con la que conseguimos un efecto de modernidad y calidez en la habitación.
- Estructura en DM con recubrimiento melamínico 180 x 25 cm.
- Existente en dos colores, Nogal Walnut y Wengué.

Lecho

- Lecho en tubo de acero 30 x 20 mm esmaltado en epoxi termoendurecido.
- 16 lamas en madera de haya natural contrachapadas flexible con recubrimiento en papel aluminico grabada. Las lamas en madera de haya son de mayor calidad, y resistencia. Soportan mejor la humedad, y el peso.
- Lamas montadas sobre soporte Hytrel oscilantes dobles, que ofrecen gran elasticidad y resistencia a la deformación. Permiten que las lamas puedan adaptarse a los diferentes pesos del cuerpo.
- Lama ancha con diseño ergonómico mecanizada para que no se deforme el colchón en cabecero y piecero.
- Cinco planos articulados por motor doble con mando inalámbrico. Plano lumbar fijo, que a su vez incorpora doble lama, y cursores especiales para la regulación de firmeza.
- Los cursores, al moverlos a través de las lamas, nos permiten variar la firmeza. Alejando los cursores entre sí se obtiene más firmeza, acercándolos menos, por tanto, más adaptabilidad
- Triple fila de mariposas oscilantes, con sujeción de espalda por el sistema SSIL, que posibilita que se puedan ajustar rápidamente a una nueva posición, haciendo del descanso el mayor confort
- Sistema de respaldo de desplazamiento y elevación. Consiste en un mecanismo que permite al respaldo desplazarse de la zona lumbar y elevarse al mismo tiempo. Este movimiento de desplazamiento permite reducir la presión pélvica.
- Juego de patas en madera de haya o metálicas.

FRA features

Structure

- Haute résilience à l'impact et durabilité et entretien optimaux.
- Sommier renforcé pour obtenir un fonctionnement optimal.
- Double barre de renfort sur le plan cervical pour une meilleure stabilité et durabilité du système de repos.
- Plans d'articulations renforcés et de haute résilience afin de pouvoir supporter le poids quand le plan d'articulation des pieds est élevé.
- Structure en DM par laquelle nous obtenons un effet de modernité, douceur et intégration dans l'habitat.
- Possibilité de deux couleurs : Noyer Walnut et Wengué

Couchage

- Structure en DM revêtu de mélamine 180 x 25 cm.
- Couchage en tube d'acier 30 x 20 mm. émaillé en époxi thermodurci.
- 16 lattes en bois de hêtre naturel plaqué flexible revêtu de papier aluminium gravé. Les lattes en bois de hêtre sont de meilleure qualité et résilience. Elles supportent mieux l'humidité et le poids.
- Lattes montées sur support Hytrel, oscillantes doubles, offrant une grande élasticité et résistance à la déformation. Cela permet que les lattes puissent s'adapter aux différents poids du corps.
- Latte large à design ergonomique mécanisé pour que le matelas ne se déforme pas au niveau de la tête et pied de lit.
- Cinq plans articulés par double moteur à commande sans fil. Plan lombaire fixe qui incorpore en même temps la double latte et curseurs spéciaux pour régler la fermeté.
- En bougeant les curseurs à travers les lattes, on obtient de différentes fermetés. En les éloignant entre eux la fermeté augmente, en les approchant elle diminue, donc, meilleure adaptabilité.
- Triple rangée de papillons oscillants avec fixation de dos par système SSIL qui rend possible le déplacement du dossier de la zone lombaire et lui permet de s'élever en même temps. Ce mouvement de déplacement permet de réduire la pression pelvienne.
- Jeu de pieds en bois de hêtre ou métalliques.



DOKO

 Formas Descanso

GRB description

Struttura

- High resistance to impact, and optimal durability and maintenance.
- Reinforced mattress base to have an optimal functioning.
- Double support bar on cervical plane for greater balance and durability of the rest system.
- Reinforced and high resistance articulation pales so that they can support weight, when the articulation feet plane is lifted.
- DM structure, with which we get a modernity effect, warmth and integration at home.
- Existing in two colours, Walnut and Wengue.

Bed

- DM structure with 180 x 25 mm. melamine covering.
- 30 x 20 mm steel tube bed, thermo-hardened epoxy varnished.
- 20 wooden slats, made of flexible plywood beech wood with engraved aluminium foil. Beech wood slats are better quality and resistance. They support humidity and weight better.
- Slats assembled on double oscillating Hytrel support, which provide great elasticity and resistance to deformation. They allow slats to adapt different body weights.
- Ergonomic design wide engine slat, so that the mattress does not deform on headboard and footboard.
- Five planes articulated by a double engine with wireless control. Fixed lumbar plane, which at the same time incorporates a double slat, and special cursors for the firmness regulation.
- Cursors, when moving them through the slats, they allow us vary the firmness. By moving cursors away between themselves, you can get more firmness, moving them closer less, so, more adaptability.
- Set of beech wood or metallic legs.

ITA descrizione

Struttura

- Alta resistenza all'impatto, e ottimale durata e manutenzione.
- Rete rinforzata per avere un funzionamento ottimale.
- Doppia barra di rinforzo nella zona cervicale, per una maggiore stabilità e durata del sistema di riposo.
- Zone di articolazione rinforzate e di alta resistenza per sopportare il peso quando la zona di articolazione piedi è sollevata.
- Struttura in DM, per mezzo della quale diamo un effetto di modernità, comfort e integrazione nella stanza.
- Disponibile in due colori, Walnut e Wengé.

Rete

- Telaio in DM con rivestimento melaminico 180x25 cm
- Rete con profilo in tubo d'acciaio 30 x 20 mm smaltato in epossidico termoindurito.
- 20 doghe in legno di faggio naturale multistrato flessibile con rivestimento di carta alluminica stampata. Le doghe in legno di faggio hanno più qualità e resistenza. Sopportano meglio l'umidità e il peso.
- Doghe montate su supporti di Hytrel oscillanti doppi, che offrono una grande elasticità e resistenza alla deformazione. Permettono alle doghe di adattarsi ai diversi pesi del corpo.
- Doga larga, con disegno ergonomico, meccanizzata per evitare la deformazione del materasso nella zona testa e piederà.
- Cinque zone articolate con doppio motore e telecomando ad infrarossi. Piano lombare fisso, che a sua volta include una doppia doga e cursori per regolare la rigidità.
- I cursori permettono di modificare la rigidità muovendoli attraverso le doghe. Allontanando i cursori tra di loro si ottiene più rigidità e avvicinandoli meno rigidità, dunque, più adattabilità.
- Set piedi in legno di faggio o metallici.



DOKO

«««FIRMEZA»»»

HERRAJE REFORZADO



REFUERZO LUMBAR



FLEXIBILIDAD DE LAMAS



TACOS HYTREL



ARTICULABLE 5 PLANOS



MADERA DE HAYA



MANDO INALÁMBRICO



PEFC 14-34-00003



35 cm

tarifa / price list / tarif / tariffa

	75	80	90	105
190	757,40	757,40	757,40	789,83
200	810,40	818,40	818,40	845,12

Juego de patas en madera de haya o metálicas incluidas / Metallic or beech woods legs included
Jeu de pieds en bois de hêtre ou métalliques / Set piedi in legno di faggio o metallici

planos / sections / positions / posizioni



muestra de color / available colours échantillons de couleurs / campione di colore



Wengué



Walnut



ESP descripción

Estructura

- Alta resistencia al impacto, y óptima durabilidad y mantenimiento.
- Somier reforzado para tener un funcionamiento óptimo.
- Planos de articulación reforzados y de alta resistencia para que puedan soportar el peso, cuando el plano de articulación de los pies está elevado.
- Estructura en DM, con lo que conseguimos un efecto de modernidad, calidez e integración en el hogar.
- Estructura en DM con recubrimiento melamínico 180 x 25 cm.
- Existente en dos colores, Walnut y Wengué.

Lecho

- Lecho en tubo de acero 30 x 20 mm esmaltado en epoxi termoendurecido.
- 22 lamas en madera de haya natural contrachapadas flexible con recubrimiento en papel aluminico grabada. Las lamas en madera de haya son de mayor calidad, y resistencia. Soportan mejor la humedad, y el peso.
- Lamas montadas sobre soporte Hytrel oscilantes dobles, que ofrecen gran elasticidad y resistencia a la deformación. Permiten que las lamas puedan adaptarse a los diferentes pesos del cuerpo.
- Lama ancha con diseño ergonómico mecanizada para que no se deforme el colchón en cabecero y piecero.
- Cinco planos articulados por motor doble con mando inalámbrico. Plano lumbar fijo, que a su vez incorpora doble lama, y cursores especiales para la regulación de firmeza.
- Los cursores, al moverlos a través de las lamas, nos permiten variar la firmeza. Alejando los cursores entre sí se obtiene más firmeza, acercándolos menos, por tanto, más adaptabilidad
- Juego de patas en madera de haya o metálicas.

FRA features

Structure

- Haute résilience a l'impact et durabilité et entretien optimaux.
- Sommier renforcé pour obtenir un fonctionnement optimal.
- Double barre de renfort sur le plan cervical pour une meilleure stabilité et durabilité du système de repos.
- Plans d'articulations renforcés et de haute résilience afin de pouvoir supporter le poids quand le plan d'articulation des pieds est élevé.
- Structure en DM par laquelle nous obtenons un effet de modernité, douceur et intégration dans l'habitat.
- Possibilité de deux couleurs: Walnut et Wengué

Couchage

- Structure en DM revêtu de mélamine 180 x 25 cm.
- Couchage en tube d'acier 30 x 20 mm émaillé en époxy thermodurci.
- 20 lattes en bois de hêtre naturel plaqué flexible revêtu de papier aluminium gravé. Les lattes en bois de hêtre sont de meilleure qualité et résilience. Elles supportent mieux l'humidité et le poids.
- Lattes montées sur support Hytrel, oscillantes doubles, offrant une grande élasticité et résistance à la déformation. Cela permet que les lattes puissent s'adapter aux différents poids du corps.
- Latte large à design ergonomique mécanisé pour que le matelas ne se déforme pas au niveau de la tête et pied de lit.
- Cinq plans articulés par double moteur à commande sans fil. Plan lombaire fixe qui incorpore en même temps la double latte et curseurs spéciaux pour régler la fermeté.
- En bougeant les curseurs à travers les lattes, on obtient de différentes fermetés. En les éloignant entre eux la fermeté augmente, en les approchant elle diminue, donc, meilleure adaptabilité.
- Jeu de pieds en bois de hêtre ou métalliques.



BITA



GRB description

Struttura

- High resistance to impact, and optimal durability and maintenance.
- Reinforced mattress base to have an optimal functioning.
- Reinforced and high resistance articulation pales so that they can support weight, when the articulation feet plane is lifted.
- Plywood birch structure with melamine paper 70 x 25 mm.

Bed

- 30 x 20 mm steel tube bed, thermo-hardened epoxy varnished.
- 22 wooden slats, made of flexible plywood beech wood with engraved aluminium foil. Beech wood slats are better quality and resistance. They support humidity and weight better.
- Slats assembled on double oscillating Hytrel support, which provide great elasticity and resistance to deformation. They allow slats to adapt different body weights.
- Ergonomic design wide engine slat, so that the mattress does not deform on headboard and footboard.
- Five planes articulated by a double engine with wireless control. Fixed lumbar plane, which at the same time incorporates a double slat, and special cursors for the firmness regulation.
- Cursors, when moving them through the slats, they allow us vary the firmness. By moving cursors away between themselves, you can get more firmness, moving them closer less, so, more adaptability.
- Set of beech wood or metallic legs.

ITA descrizione

Struttura

- Alta resistenza all'impatto, e ottimale durata e manutenzione.
- Rete rinforzata per avere un funzionamento ottimale.
- Doppia barra di rinforzo nella zona cervicale, per una maggiore stabilità e durata del sistema di riposo.
- Zone di articolazione rinforzate e di alta resistenza per sopportare il peso quando la zona di articolazione piedi è sollevata.
- Struttura in betulla multistrato con carta melaminica 70 x 25 mm.

Rete

- Rete con profilo in tubo d'acciaio 30 x 20 mm smaltato in epossidico termoindurito.
- 22 doghe in legno di faggio naturale multistrato flessibile con rivestimento di carta alluminica stampata. Le doghe in legno di faggio hanno più qualità e resistenza. Sopportano meglio l'umidità e il peso.
- Doghe montate su supporti di Hytrel oscillanti doppi, che offrono una grande elasticità e resistenza alla deformazione. Permettono alle doghe di adattarsi ai diversi pesi del corpo.
- Doga larga, con disegno ergonomico, meccanizzata per evitare la deformazione del materasso nella zona testiera e piederà.
- Cinque zone articolate con doppio motore e telecomando ad infrarossi. Piano lombare fisso, che a sua volta include una doppia doga e cursori per regolare la rigidità.
- I cursori permettono di modificare la rigidità muovendoli attraverso le doghe. Allontanando i cursori tra di loro si ottiene più rigidità e avvicinandoli meno rigidità, dunque, più adattabilità.
- Set piedi in legno di faggio o metallici.



BITA

«««FIRMEZA»»»



HERRAJE REFORZADO



REFUERZO LUMBAR



FLEXIBILIDAD DE LAMAS



TACOS HYTREL



ARTICULABLE 5 PLANOS



INDEPENDIENTE



MANDO INALÁMBRICO



PEFC
PEFC/18-34-0003



MADERA DE HAYA



35,5 cm



tarifa / price list / tarif / tariffa

	75	80	90	105
190	688,55	688,55	688,55	718,02
200	757,29	757,29	757,29	789,53

Juego de patas en madera de haya o metálicas incluidas / Metallic or beech woods legs included
Jeu de pieds en bois de hêtre ou métalliques / Set piedi in legno di faggio o metallici

planos / sections / positions / posizioni

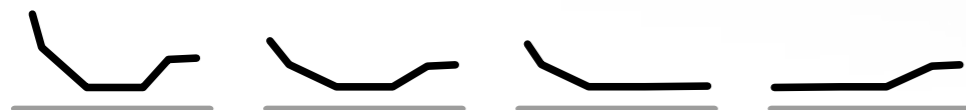

Los avances técnicos se introducen en la fabricación con la calidad y variedad de materiales y el diseño del producto, hasta conseguir la máxima confortabilidad en el descanso.

Una de las ventajas que ofrecen este tipo de camas ha sido precisamente que permiten realizar actividades tan habituales como leer, usar el ordenador, ver la televisión ...

ESP descripción

Estructura

- Alta resistencia al impacto, y óptima durabilidad y mantenimiento.
- Somier reforzado para tener un funcionamiento óptimo.
- Planos de articulación reforzados y de alta resistencia para que puedan soportar el peso, cuando el plano de articulación de los pies está elevado.
- Estructura en abedul contrachapado con papel melamínico 70 x 25 mm

Lecho

- Lecho en tubo de acero 30 x 20 mm esmaltado en epoxi termoendurecido.
- 22 lamas en madera de haya natural contrachapadas flexible con recubrimiento en papel aluminio grabada. Las lamas en madera de haya son de mayor calidad, y resistencia. Soportan mejor la humedad, y el peso.
- Lamas montadas sobre soporte Hytrel oscilantes dobles, que ofrecen gran elasticidad y resistencia a la deformación. Permiten que las lamas puedan adaptarse a los diferentes pesos del cuerpo.
- Lama ancha con diseño ergonómico mecanizada para que no se deforme el colchón en cabecero y piecero.
- Cinco planos articulados por motor doble con mando inalámbrico. Plano lumbar fijo, que a su vez incorpora doble lama, y cursores especiales para la regulación de firmeza.
- Los cursores, al moverlos a través de las lamas, nos permiten variar la firmeza. Alejando los cursores entre sí se obtiene más firmeza, acercándolos menos, por tanto, más adaptabilidad.
- Juego de patas en madera de haya o metálicas.

FRA features

Structure

- Haute résilience à l'impact, durabilité et entretien optimaux.
- Sommier renforcé pour obtenir un fonctionnement optimal.
- Plans d'articulation renforcés et de haute résilience pour pouvoir supporter le poids, quand le plan d'articulation des pieds est élevé.
- Structure en bouleau plaqué papier mélamine 70 x 25 mm.

Couchage

- Couchage en tube d'acier 30 x 20 mm. émaillé en époxy thermodurci..
- 22 lattes en bois de hêtre naturel plaqué flexible revêtu de papier aluminium gravé. Les lattes en bois de hêtre son de meilleure qualité et résistance. Elles supportent mieux l'humidité et le poids.
- Lattes montées sur support Hytrel, oscillantes doubles, offrant une grande élasticité et résistance à la déformation. Cela permet que les lattes puissent s'adapter aux différents poids du corps.
- Latte large de design ergonomique mécanisé pour que le matelas ne se déforme pas au niveau de la tête et pied de lit.
- Cinq plans articulés par moteur double à commande sans fil. Plan lombaire fixe qui incorpore à la fois double latte et curseurs spéciaux pour régler la fermeté.
- Les curseurs, bougeant à travers les lattes nous permettent de changer la fermeté. En les éloignant entre eux on obtient plus de fermeté et moins en les approchant et en conséquent plus d'adaptabilité.
- Jeu de pieds en bois de hêtre ou métalliques.



VERONA



GRB description

Structure

- High resistance to impact, and optimal durability and maintenance.
- Reinforced mattress base to have an optimal functioning.
- Reinforced and high resistance articulation pales so that they can support weight, when the articulation feet plane is lifted.
- 30 x 20 mm steel tube structure, thermo-hardened epoxy varnished.

Bed

- 30 x 20 mm steel tube bed, also thermo-hardened epoxy varnished.
- 20 wooden slats, made of flexible plywood beech wood with engraved aluminium foil. Beech wood slats are better quality and resistance. They support humidity and weight better.
- Slats assembled on double oscillating Hytrel support, which provide great elasticity and resistance to deformation. They allow slats to adapt different body weights.
- Ergonomic design wide engine slat, so that the mattress does not deform on headboard.
- Oscillating wing nuts, with back fastening by the SSIL system, which makes possible they can quickly fit to a new position, turning the rest into the best comfort.
- Five planes articulated by a double engine with wireless control. Fixed lumbar plane, which at the same time incorporates a double slat, and special cursors for the firmness regulation.
- Cursors, when moving them through the slats, they allow us vary the firmness. By moving cursors away between themselves, you can get more firmness, moving them closer less, so, more adaptability.
- Set of beech metallic legs.

ITA descrizione

Struttura

- Alta resistenza all'impatto, e ottimale durata e manutenzione.
- Rete rinforzata per avere un funzionamento ottimale.
- Zone di articolazione rinforzate e di alta resistenza per sopportare il peso quando la zona di articolazione piedi è sollevata.
- Telaio in tubo d'acciaio 50 x 20 mm smaltato in epossidico termoindurito.

Rete

- Rete con profilo in tubo d'acciaio 30x20 mm, anche questo smaltato in epossidico termoindurito.
- 20 doghe in legno di faggio naturale multistrato flessibile con rivestimento di carta alluminica stampata. Le doghe in legno di faggio naturale hanno una maggiore qualità e resistenza. Sopportano meglio l'umidità e il peso.
- Doghe montate su supporti di Hytrel oscillanti doppi, che offrono una grande elasticità e resistenza alla deformazione. Permettono alle doghe adattarsi ai diversi pesi del corpo.
- Doga larga, con disegno ergonomico, meccanizzata per evitare la deformazione del materasso nella zona testa.
- Supporti a farfalla oscillanti, con sostegno per la schiena mediante sistema SSIL, che offre la possibilità di adattarsi velocemente a una nuova posizione, dando il massimo comfort al riposo.
- Cinque zone articolate con doppio motore e telecomando ad infrarossi. Piano lombare fisso, che a sua volta include una doppia doga e cursori per regolare la rigidità.
- I cursori permettono di modificare la rigidità muovendoli attraverso le doghe. Allontanando i cursori tra di loro si ottiene più rigidità e avvicinandoli meno rigidità, dunque, più adattabilità.
- Set piedi metallici.

VERONA



El principal objetivo de un buen descanso es que sea efectivo, y para ello es primordial disponer de un buen equipo de descanso, que se compone de la cama articulada y el colchón.

Las camas articuladas eléctricas, ofrecen diferentes planos de articulación para dar mayor comodidad al usuario, al poder regular el ángulo de inclinación del cuerpo, aportando un adecuado descanso.



ESP descripción

Estructura

- Alta resistencia al impacto, y óptima durabilidad y mantenimiento.
- Somier reforzado para tener un funcionamiento óptimo.
- Planos de articulación reforzados y de alta resistencia para que puedan soportar el peso, cuando el plano de articulación de los pies está elevado.
- Estructura en tubo de acero 50 x 20 mm esmaltado en epoxi termoendurecido.

Lecho

- Lecho en tubo de acero 30 x 20 mm esmaltado en epoxi termoendurecido.
- 20 lamas en madera de haya natural contrachapadas flexibles con recubrimiento en papel aluminico grabada. Las lamas en madera de haya son de mayor calidad, y resistencia. Soportan mejor la humedad, y el peso.
- Lamas montadas sobre soporte Hytrel oscilantes dobles, que ofrecen gran elasticidad y resistencia a la deformación. Permiten que las lamas puedan adaptarse a los diferentes pesos del cuerpo.
- Lama ancha con diseño ergonómico mecanizada para que no se deforme el colchón en cabecero.
- Mariposas oscilantes, con sujeción de espalda por el sistema SSIL, que posibilita que se puedan ajustar rápidamente a una nueva posición, haciendo del descanso el mayor confort.
- Cinco planos articulados por motor doble con mando inalámbrico. Plano lumbar fijo, que a su vez incorpora doble lama, y cursores especiales para la regulación de firmeza.
- Los cursores, al moverlos a través de las lamas, nos permiten variar la firmeza. Alejando los cursores entre sí se obtiene más firmeza, acercándolos menos, por tanto, más adaptabilidad.
- Juego de patas metálicas.

FRA features

Structure

- Haute résilience à l'impact, durabilité et entretien optimaux.
- Sommier renforcé pour un fonctionnement optimal.
- Plans d'articulation renforcés et de haute résilience pour pouvoir supporter le poids quand le plan d'articulation des pieds est élevé.
- Structure en tube d'acier de 50 x 20 mm émaillé en époxi thermodurci.

Couchage

- Couchage en tube d'acier 30 x 20 mm également émaillé en époxi thermodurci.
- 20 lattes en bois de hêtre naturel plaqué flexible revêtu de papier aluminium gravé. Les lattes en bois de hêtre sont de meilleure qualité et résilience. Elles supportent mieux l'humidité et le poids.
- Lattes montées sur support Hytrel, oscillantes doubles, offrant une grande élasticité et résistance à la déformation. Cela permet que les lattes puissent s'adapter aux différents poids du corps.
- Latte large à design ergonomique mécanisé pour que le matelas ne se déforme pas au niveau de la tête de lit.
- Papillons oscillants, avec fixation du dos par le système SSIL qui rend possible la fixation rapide à une nouvelle position, faisant du repos le meilleur confort.
- Cinq plans articulés par double moteur à commande sans fil. Plan lombaire fixe qui incorpore en même temps la double latte et curseurs spéciaux pour régler la fermeté.
- En bougeant les curseurs à travers les lattes, on obtient de différentes fermetés. En les éloignant entre eux la fermeté augmente, en les rapprochant elle diminue, donc, meilleure adaptabilité.
- Jeu de pieds métalliques.

tarifa / price list / tarif / tariffa

	75	80	90	105	135	150	135/2cps	150/2cps
190	585,51	585,51	585,51	600,98	817,84	835,02	983,82	1013,22
200	644,07	644,07	644,07	661,07	899,62	918,51	1082,20	1114,55

Juego de patas metálicas incluidas / Metallic legs included
Jeu de pieds métalliques / Set piedi metallici

planos / sections / positions / posizioni

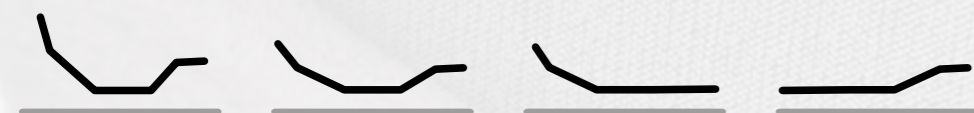



VERONA

con sistema de desplazamiento y mariposas
with displacement butterfly system
à système de déplacement à écrous
con sistema supportia farfalla oscillanti



GRB description

Structure

- High resistance to impact, and optimal durability and maintenance.
- Reinforced mattress base to have an optimal functioning.
- Reinforced and high resistance articulation pales so that they can support weight, when the articulation feet plane is lifted.
- 30 x 20 mm steel tube structure, thermo-hardened epoxy varnished.

Bed

- DM structure with 180 x 25 mm. melamine covering.
- 30 x 20 mm steel tube bed, thermo-hardened epoxy varnished.
- Wooden slats, made of flexible plywood beech wood with engraved anthracite foil. Beech wood slats are better quality and resistance. They support humidity and weight better.
- Slats assembled on double oscillating Hytrel support, which provide great elasticity and resistance to deformation. They allow slats to adapt different body weights.
- Ergonomic design wide engine slat, so that the mattress does not deform on headboard and footboard.
- Five planes articulated by a double engine with wireless control. Fixed lumbar plane, which at the same time incorporates a double slat, and special cursors for the firmness regulation.
- Cursors, when moving them through the slats, they allow us vary the firmness. By moving cursors away between themselves, you can get more firmness, moving them closer less, so, more adaptability.
- Triple line of oscillating wing nuts, with back fastening by the SSIL system, which makes possible they can quickly fit to a new position, turning the rest into the best comfort.
- Movable and lifting back system. It consists of a mechanism which lets the back move from the lumbar area and lift at the same time. This movable movement lets reduce the pelvic pressure.
- Set of beech wood or metallic legs.

ITA descrizione

Struttura

- Alta resistenza all'impatto, e ottimale durata e manutenzione.
- Rete rinforzata per avere un funzionamento ottimale.
- Zone di articolazione rinforzate e di alta resistenza per sopportare il peso quando la zona di articolazione piedi è sollevata.
- Telaio in tubo d'acciaio 50 x 20 mm smaltato in epossidico termoindurito.

Rete

- Telaio in DM con rivestimento melaminico 180 x 25 cm
- Rete con profilo in tubo d'acciaio 30 x 20 mm smaltato in epossidico termoindurito.
- Doghe in legno di faggio naturale multistrato flessibile con rivestimento di carta antracite stampata. Le doghe in legno di faggio hanno più qualità e resistenza. Sopportano meglio l'umidità e il peso.
- Doghe montate su supporti di Hytrel oscillanti doppi, che offrono una grande elasticità e resistenza alla deformazione. Permettono alle doghe di adattarsi ai diversi pesi del corpo.
- Doga larga, con disegno ergonomico, meccanizzata per evitare la deformazione del materasso nella zona testiera e piederia.
- Cinque zone articolate con doppio motore e telecomando ad infrarossi. Piano lombare fisso, che a sua volta include una doppia doga e cursori per regolare la rigidità.
- I cursori permettono di modificare la rigidità muovendoli attraverso le doghe. Allontanando i cursori tra di loro si ottiene più rigidità e avvicinandoli meno rigidità, dunque, più adattabilità.
- Tripla fila di farfalle oscillanti, con sostegno per la schiena mediante sistema SSIL, che offre la possibilità di adattarsi velocemente a una nuova posizione, dando il massimo comfort al riposo.
- Sistema con schienale mobile e sollevabile. Consiste in un meccanismo che permette allo schienale di spostarsi nella zona lombare e sollevarsi contemporaneamente. Questo movimento di desplazamento permette di ridurre la pressione pelvica.
- Set piedi in legno di faggio o metallici.

VERONA

con sistema de desplazamiento y mariposas
with displacement butterfly system
à système de déplacement à écrous
con sistema supportia farfalla oscillanti

«««FIRMEZA»»»



ESP descripción

Estructura

- Alta resistencia al impacto, y óptima durabilidad y mantenimiento.
- Somier reforzado para tener un funcionamiento óptimo.
- Planos de articulación reforzados y de alta resistencia para que puedan soportar el peso, cuando el plano de articulación de los pies está elevado.
- Estructura en tubo de acero 50 x 20 mm esmaltado en epoxi termoendurecido.

Lecho

- Lecho en tubo de acero 30 x 20 mm esmaltado en epoxi termoendurecido.
- Lamas en madera de haya natural contrachapadas flexible con recubrimiento en papel de antracita grabada. Las lamas en madera de haya son de mayor calidad, y resistencia. Soportan mejor la humedad, y el peso.
- Lamas montadas sobre soporte Hytrel oscilantes dobles, que ofrecen gran elasticidad y resistencia a la deformación. Permiten que las lamas puedan adaptarse a los diferentes pesos del cuerpo.
- Lama ancha con diseño ergonómico mecanizada para que no se deforme el colchón en cabecero y piecero.
- Cinco planos articulados por motor doble con mando inalámbrico. Plano lumbar fijo, que a su vez incorpora doble lama, y cursores especiales para la regulación de firmeza.
- Los cursores, al moverlos a través de las lamas, nos permiten variar la firmeza. Alejando los cursores entre sí se obtiene más firmeza, acercándolos menos, por tanto, más adaptabilidad
- Triple fila de mariposas oscilantes, con sujeción de espalda por el sistema SSIL, que posibilita que se puedan ajustar rápidamente a una nueva posición, haciendo del descanso el mayor confort
- Sistema de respaldo de desplazamiento y elevación. Consiste en un mecanismo que permite al respaldo desplazarse de la zona lumbar y elevarse al mismo tiempo. Este movimiento de desplazamiento permite reducir la presión pélvica.
- Juego de patas en madera de haya o metálicas.

FRA features

Structure

- Haute résilience à l'impact, durabilité et entretien optimaux.
- Sommier renforcé pour un fonctionnement optimal.
- Plans d'articulation renforcés et de haute résilience pour pouvoir supporter le poids quand le plan d'articulation des pieds est élevé.
- Structure en tube d'acier de 50 x 20 mm émaillé en époxi thermoendurci.

Couchage

- Structure en DM revêtu de mélamine 180 x 25 cm.
- Couchage en tube d'acier 30 x 20 mm. émaillé en époxi thermoendurci.
- Lattes en bois de hêtre naturel plaqué flexible revêtu de papier anthracite gravé. Les lattes en bois de hêtre sont de meilleure qualité et résilience. Elles supportent mieux l'humidité et le poids.
- Lattes montées sur support Hytrel, oscillantes doubles, offrant une grande élasticité et résistance à la déformation. Cela permet que les lattes puissent s'adapter aux différents poids du corps.
- Latte large à design ergonomique mécanisé pour que le matelas ne se déforme pas au niveau de la tête et pied de lit.
- Cinq plans articulés par double moteur à commande sans fil. Plan lombaire fixe qui incorpore en même temps la double latte et curseurs spéciaux pour régler la fermeté.
- En bougeant les curseurs à travers les lattes, on obtient de différentes fermetés. En les éloignant entre eux la fermeté augmente, en les approchant elle diminue, donc, meilleure adaptabilité.
- Triple rangée de papillons oscillants avec fixation de dos par système SSIL qui rend possible le déplacement du dossier de la zone lombaire et lui permet de s'élever en même temps. Ce mouvement de déplacement permet de réduire la pression pelvienne.
- Jeu de pieds en bois de hêtre ou métalliques.

tarifa / price list / tarif / tariffa

	75	90	105
190	704,02	704,02	719,49
200	762,57	762,57	779,57

Juego de patas metálicas incluidas / Metallic legs included
Jeu de pieds métalliques / Set piedi metallici

planos / sections / positions / posizioni



El principal objetivo de un buen descanso es que sea efectivo, y para ello es primordial disponer de un buen equipo de descanso, que se compone de la cama articulada y el colchón.

Las camas articuladas eléctricas, ofrecen diferentes planos de articulación para dar mayor comodidad al usuario, al poder regular el ángulo de inclinación del cuerpo, aportando un adecuado descanso.





CLOSE

kit embellecedor /kit clamp
kit d'embellissement /kit finition



CLOSE

kit embellecedor /kit clamp
kit d'embellissement /kit finition

ESP ▶ descripción

- Kit embellecedor de madera para camas articuladas
- Estructura en DM melaminado 19 x 140 mm.
- Tableros independientes que se acoplan mediante un sistema de anclaje especial, a los largueros del somier. Es muy fácil de montar, no requiere herramientas especiales.
- Con el Kit embellecedor conseguimos dotar a nuestras camas de una estética más moderna, integrada en el hogar.

FRA ▶ features

- Kit complément en bois pour lits articulés.
- Structure en DM mélamine 19 x 140 mm.
- Panneaux indépendants qui se joignent par moyen d'un système d'ancrage spécial aux longs pans du sommier. Montage très facile qui ne nécessite d'outils spéciaux.
- Avec le Kit complément nous obtenons pour nos lits une esthétique plus performante, intégrée dans notre habitat.

GRB ▶ description

- Bedframe kit.
- Wooden bedframe kit for articulated beds.
- 19 x 140 mm Melamine DM structure.
- Independent boards which fit together by a special anchor system, to the mattress base side rail. It is very easy to assemble, it does not require special tools.
- With the bedframe kit we manage to provide our bed with a more modern aesthetic, part of our homes.

ITA ▶ descrizione

- Kit finiture in legno per letti articolati.
- Struttura in DM melaminato 19 x 140 mm.
- Pannelli indipendenti che si agganciano, per mezzo di un sistema di ancoraggio speciale, ai longheroni della rete. È molto semplice da montare, non richiede di attrezzi speciali.
- Con il kit finiture riusciamo a dare ai nostri letti una estetica più moderna, integrata nella stanza.

tarifa / price list / tarif / tariffa

	75	80	90	105	135	150
190	153,00	153,00	153,00	153,00	159,88	159,88
200	176,70	176,70	176,70	176,70	183,57	183,57

Madera / Wood / Bois / Legno

muestra de color / available colours échantillons de couleurs / campione di colore



Wengué



Ceniza / Ash
Cendre / Cenere



Blanco / White
Blanc / Bianco



TEMPO



GRB description

Structure

- High resistance to impact, and optimal durability and maintenance.
- Reinforced mattress base to have an optimal functioning.
- Reinforced and high resistance articulation pales so that they can support weight, when the articulation feet plane is lifted.
- 30 x 20 mm steel tube structure, thermo-hardened epoxy varnished.

Bed

- 30 x 20 mm steel tube bed, also thermo-hardened epoxy varnished.
- 24 wooden slats, made of flexible plywood beech wood with engraved aluminium foil. Beech wood slats are better quality and resistance. They support humidity and weight better.
- Slats assembled on double oscillating Hytrel support, which provide great elasticity and resistance to deformation. They allow slats to adapt different body weights.
- Five planes articulated by a double engine with wireless control. Fixed lumbar plane, which at the same time incorporates a double slat, and special cursors for the firmness regulation.
- Cursors, when moving them through the slats, they allow us vary the firmness. By moving cursors away between themselves, you can get more firmness, moving them closer less, so, more adaptability.
- Set of metallic legs.

ITA descrizione

Struttura

- Alta resistenza all'impatto, e ottimale durata e manutenzione.
- Rete rinforzata per avere un funzionamento ottimale.
- Zone di articolazione rinforzate e di alta resistenza per sopportare il peso quando la zona di articolazione piedi è sollevata.
- Telaio in tubo d'acciaio 50 x 20 mm smaltato in epossidico termoindurito

Rete

- Rete con profilo in tubo d'acciaio 30x20 mm, anche questo smaltato in epossidico termoindurito.
- 24 doghe in legno di faggio naturale multistrato flessibile con rivestimento di carta alluminica stampata. Le doghe in legno di faggio naturale hanno una maggiore qualità e resistenza. Sopportano meglio l'umidità e il peso.
- Doghe montate su supporti di Hytrel oscillanti doppi, che offrono una grande elasticità e resistenza alla deformazione. Permettono alle doghe adattarsi ai diversi pesi del corpo.
- Cinque zone articolate con doppio motore e telecomando ad infrarossi. Piano lombare fisso, che a sua volta include una doppia dogha e cursori per regolare la rigidità.
- I cursori permettono di modificare la rigidità muovendoli attraverso le doghe. Allontanando i cursori tra di loro si ottiene più rigidità e avvicinandoli meno rigidità, dunque, più adattabilità.
- Set piedi metallici.



tarifa / price list / tarif / tariffa

	75	80	90	105	135	150	135/2cps	150/2cps
190	509,44	509,44	509,44	529,51	725,53	740,15	914,04	932,33
200	560,38	560,38	560,38	582,47	798,07	814,15	1005,44	1025,53

Juego de patas metálicas incluidas / Metallic legs included
 Jeu de pieds métalliques / Set piedi metallici

planos / sections / positions / posizioni



TEMPO



Cada vez estamos más concienciados en la importancia de un buen descanso y de la calidad.

Las camas articuladas eléctricas cada vez son más demandadas y este tipo de camas precisan de un buen colchón, que también articulen fácilmente y que se adapten y amolden perfectamente a los planos o ángulos de articulación.

En Formas Descanso, disponemos de una amplia gama de colchones con este tipo de características para completar su equipo de descanso.



ESP descripción

Estructura

- Alta resistencia al impacto, y óptima durabilidad y mantenimiento.
- Somier reforzado para tener un funcionamiento óptimo.
- Planos de articulación reforzados y de alta resistencia para que puedan soportar el peso, cuando el plano de articulación de los pies está elevado.
- Estructura en tubo de acero 50 x 20 mm esmaltado epoxi termoendurecido.

Lecho

- Lecho en tubo de acero 30 x 20 mm esmaltado en epoxi termoendurecido.
- 24 lamas en madera de haya natural contrachapadas flexible con recubrimiento en papel aluminico grabada. Las lamas en madera de haya son de mayor calidad, y resistencia. Soportan mejor la humedad, y el peso.
- Lamas montadas sobre soporte Hytrex oscilantes dobles, que ofrecen gran elasticidad y resistencia a la deformación. Permiten que las lamas puedan adaptarse a los diferentes pesos del cuerpo.
- Cinco planos articulados por motor doble con mando inalámbrico. Plano lumbar fijo, que a su vez incorpora doble lama, y cursores especiales para la regulación de firmeza.
- Los cursores, al moverlos a través de las lamas, nos permiten variar la firmeza. Alejando los cursores entre sí se obtiene más firmeza, acercándolos menos, por tanto, más adaptabilidad.
- Juego de patas metálicas.

FRA features

Structure

- Haute résilience à l'impact, durabilité et entretien optimaux.
- Sommier renforcé pour un fonctionnement optimal.
- Plans d'articulation renforcés et de haute résilience pour pouvoir supporter le poids quand le plan d'articulation des pieds est élevé.
- Structure en tube d'acier de 50 x 20mm émaillé en époxy thermodurci.

Couchage

- Couchage en tube d'acier 30 x 20 mm. également émaillé en époxy thermodurci.
- 24 lattes en bois de hêtre naturel plaqué flexible revêtu de papier aluminium gravé. Les lattes en bois de hêtre sont de meilleure qualité et résilience. Elles supportent mieux l'humidité et le poids.
- Lattes montées sur support Hytrex, oscillantes doubles, offrant une grande élasticité et résistance à la déformation. Cela permet que les lattes puissent s'adapter aux différents poids du corps.
- Cinq plans articulés par double moteur à commande sans fil. Plan lombaire fixe qui incorpore en même temps la double latte et curseurs spéciaux pour régler la fermeté.
- En bougeant les curseurs à travers les lattes, on obtient de différentes fermetés. En les éloignant entre eux la fermeté augmente, en les rapprochant elle diminue, donc, meilleure adaptabilité.
- Jeu de pieds métalliques.



ALUX



GRB description

Structure

- High resistance to impact, and optimal durability and maintenance.
- Reinforced mattress base to have an optimal functioning.
- Reinforced and high resistance articulation pales so that they can support weight, when the articulation feet plane is lifted.
- 30 x 20 mm steel tube structure, thermo-hardened epoxy varnished.

Bed

- 30 x 20 mm steel tube bed, also thermo-hardened epoxy varnished.
- 24 wooden slats, made of flexible plywood beech wood with engraved aluminium foil. Beech wood slats are better quality and resistance. They support humidity and weight better.
- Slats assembled on double oscillating Hytrel support, which provide great elasticity and resistance to deformation. They allow slats to adapt different body weights.
- Five planes articulated by a double engine. Fixed lumbar plane, which at the same time incorporates a double slat, and special cursors for the firmness regulation.
- Cursors, when moving them through the slats, they allow us vary the firmness. By moving cursors away between themselves, you can get more firmness, moving them closer less, so, more adaptability.
- Set of metallic legs.

ITA descrizione

Struttura

- Alta resistenza all'impatto, e ottimale durata e manutenzione.
- Rete rinforzata per avere un funzionamento ottimale.
- Zone di articolazione rinforzate e di alta resistenza per sopportare il peso quando la zona di articolazione piedi è sollevata.
- Telaio in tubo d'acciaio 50 x 20 mm smaltato in epossidico termoindurito

Rete

- Rete con profilo in tubo d'acciaio 30 x 20 mm, anche questo smaltato in epossidico termoindurito.
- 24 doghe in legno di faggio naturale multistrato flessibile con rivestimento di carta alluminica stampata. Le doghe in legno di faggio naturale hanno una maggiore qualità e resistenza. Sopportano meglio l'umidità e il peso.
- Doghe montate su supporti di Hytrel oscillanti doppi, che offrono una grande elasticità e resistenza alla deformazione. Permettono alle doghe adattarsi ai diversi pesi del corpo.
- Cinque zone articolate con doppio motore.
- Piano lombare fisso, che a sua volta include una doppia dogha e cursori per regolare la rigidità.
- I cursori permettono di modificare la rigidità muovendoli attraverso le doghe. Allontanando i cursori tra di loro si ottiene più rigidità e avvicinandoli meno rigidità, dunque, più adattabilità.
- Set piedi metallici.



ALUX



tarifa / price list / tarif / tariffa

	75	90	105
190	450,18	450,18	470,24

Juego de patas metálicas incluidas / Metallic legs included
 Jeu de pieds métalliques / Set piedi metallici

planos / sections / positions / posizioni



Cada vez estamos más concienciados en la importancia de un buen descanso y de calidad.

Las camas articuladas eléctricas cada vez son más demandadas y este tipo de camas precisan de un buen colchón, que también articulen fácilmente y que se adapten y amolden perfectamente a los planos o ángulos de articulación.

En Formas Descanso, disponemos de una amplia gama de colchones con este tipo de características para completar su equipo de descanso.

ESP descripción

Estructura

- Alta resistencia al impacto, y óptima durabilidad y mantenimiento.
- Somier reforzado para tener un funcionamiento óptimo.
- Planos de articulación reforzados y de alta resistencia para que puedan soportar el peso, cuando el plano de articulación de los pies está elevado.
- Estructura en tubo de acero 50 x 20 mm esmaltado epoxi termoendurecido.

Lecho

- Lecho en tubo de acero 30 x 20 mm esmaltado en epoxi termoendurecido.
- 24 lamas en madera de haya natural contrachapadas flexible con recubrimiento en papel aluminico grabada. Las lamas en madera de haya son de mayor calidad, y resistencia. Soportan mejor la humedad, y el peso.
- Lamas montadas sobre soporte Hytrel oscilantes dobles, que ofrecen gran elasticidad y resistencia a la deformación. Permiten que las lamas puedan adaptarse a los diferentes pesos del cuerpo.
- Cinco planos articulados por motor doble.
- Plano lumbar fijo, que a su vez incorpora doble lama, y cursores especiales para la regulación de firmeza.
- Los cursores, al moverlos a través de las lamas, nos permiten variar la firmeza. Alejando los cursores entre sí se obtiene más firmeza, acercándolos menos, por tanto, más adaptabilidad.
- Juego de patas metálicas.

FRA features

Structure

- Haute résilience à l'impact, durabilité et entretien optimaux.
- Sommier renforcé pour un fonctionnement optimal.
- Plans d'articulation renforcés et de haute résilience pour pouvoir supporter le poids quand le plan d'articulation des pieds est élevé.
- Structure en tube d'acier de 50 x 20 mm émaillé en époxi thermodurci.

Couchage

- Couchage en tube d'acier 30 x 20 mm également émaillé en époxi thermodurci.
- 24 lattes en bois de hêtre naturel plaqué flexible revêtu de papier aluminium gravé. Les lattes en bois de hêtre sont de meilleure qualité et résilience. Elles supportent mieux l'humidité et le poids.
- Lattes montées sur support Hytrel, oscillantes doubles, offrant une grande élasticité et résistance à la déformation. Cela permet que les lattes puissent s'adapter aux différents poids du corps.
- Cinq plans articulés par double. Plan lombaire fixe qui incorpore en même temps la double latte et curseurs spéciaux pour régler la fermeté.
- En bougeant les curseurs à travers les lattes, on obtient de différentes fermetés. En les éloignant entre eux la fermeté augmente, en les rapprochant elle diminue, donc, meilleure adaptabilité.
- Jeu de pieds métalliques.



BASSIC

somier fijo
fixed box springs
sommier fixe
rete fissa



tarifa / price list / tarif / tariffa

	75	80	90	105	135	150
180/190	152,66	152,66	152,66	175,00	196,42	206,93
200	169,62	169,62	169,62	194,44	218,24	229,93

Opción: Juego de patas fijas (4 patas): 28,04

* Las patas de medida especial tendrán un aumento del 20%

Option: Set of fixed legs (4 legs): 28,04

* The legs of special measure, will have an increase of 20%

Option: Jeu d'options de pieds fixes (4 pieds): 28,04

* Les jambes de mesure speciale, auront une augmentation de 20%

Opzione: Set di gambe fisse (4 gambe): 28,04

* Le gambe di misura speciale, avranno un aumento del 20%

90 x 180/190 - 4 patas/legs/pieds/gambe

90 x 200 - 6 patas/legs/pieds/gambe

105/135/150 x 180/190 - 5 patas/legs/pieds/gambe

105/135/150 x 200 - 7 patas/legs/pieds/gambe



BASSIC

ESP descripción

- Bastidor fabricado en tubo de acero 40 x 30 mm esmaltado en epoxi termoendurecido.
- Esquinas redondeadas para adaptarse a la perfección a la forma del colchón y evitar lesiones por si chocamos con las esquinas.
- Lecho de 24 lamas contrachapadas flexible, con recubrimiento en papel aluminico grabada.
- Lamas montadas sobre soporte TPU.
- Cursores para la regulación de firmeza en zona lumbar compuesta por doble lama.
- Los cursores, al moverlos a través de las lamas, nos permiten variar la firmeza. Alejando los cursores entre sí se obtiene más firmeza, acercándolos menos, por tanto, más adaptabilidad.

FRA features

- Carcasse fabriquée en tube d'acier de 40 x 30 mm émaillé en époxi thermodurci.
- Coins arrondis pour s'adapter parfaitement à la forme du matelas et éviter les blessures si nous heurtons les coins.
- Couchage de 24 lattes plaquées flexibles revêtues de papier aluminium gravé.
- Lattes montées sur support TPU.
- Curseurs pour régler la fermeté de la zone lombaire composé de double latte.
- En bougeant les curseurs à travers les lattes, on obtient de différentes fermetés. En les éloignant entre eux la fermeté augmente, en les approchant elle diminue, donc, meilleure adaptabilité.

GRB description

- Frame made of 40 x 30 mm steel tube, thermo-hardened epoxy varnished.
- Round corners to adapt to perfectly adapt to the mattress shape and to avoid lesions in case we crash into corners.
- Bed made of 24 flexible plywood slats, with engraved aluminium foil.
- Slats set on TPU support.
- Cursors for firmness regulation on lumbar part, formed by a double slat.
- Cursors, when moving them through the slats, they allow us vary the firmness. By moving cursors away between themselves, you can get more firmness, moving them closer less, so, more adaptability.

ITA descrizione

- Telaio in tubo d'acciaio 40 x 30 mm smaltato in epossidico termoindurito.
- Angoli arrotondati per adattarsi alla perfezione alla forma del materasso, ed evitare lesioni nel caso urtiamo gli angoli.
- Rete di 24 doghe multistrato flessibile con rivestimento di carta alluminica stampata.
- Doghe montate su supporti TPU.
- Doppia doga in zona lombare provvista di cursori regolatori di rigidità.
- Muovendo i cursori attraverso le doghe, ci permettono di regolare la rigidità. Allontanando i cursori tra di loro si ottiene più rigidità e avvicinandoli meno rigidità, dunque, più adattabilità.



Sujeta colchón lateral RS
 Matelas latéral RS
 RS side mattress holder
 Supporto per materasso RS

tarifa / price list / tarif / tariffa : 8,65

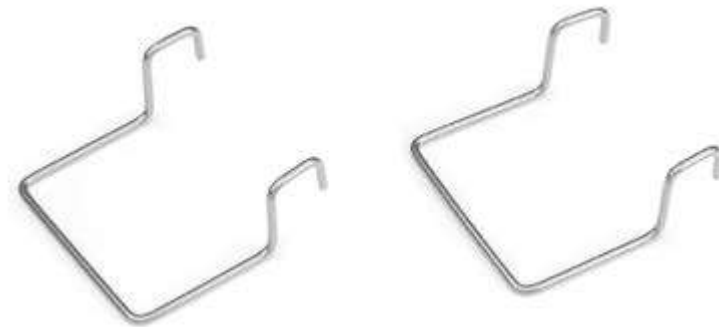

Sujeta colchón lateral
 Matelas latéral
 Side mattress holder
 Supporto per materasso

tarifa / price list / tarif / tariffa : 2,96



Pletina de unión de plástico
 plastic union
 union en plastique
 unione di plastica

tarifa / price list / tarif / tariffa : 3,71



Juego grapa unión
 Agrafe d'union
 Staple union
 Unione di base

tarifa / price list / tarif / tariffa : 11,85

Cable sincronizador
 Câble de synchronisation
 Synchronizer cable
 Cavo di sincronizzazione

tarifa / price list / tarif / tariffa : 44,45



Pletina de unión
 plaque d'union
 union plate
 piastra di unione

tarifa / price list / tarif / tariffa : 3,71

SISTEMAS DE UNIÓN

union systems
 systèmes d'union
 sistemi unione



Formas Descanso

colchones
matelas
mattress
materasso





TECNO PLUS



GRB description

- 22 cm mattress.
- The core is made up of 6 cms Viscoelastic/Density 50 Kg sensitive to temperature and pressure. 16cms HR D35 to obtain the necessary firmness, avoiding lateral displacement.
- The viscoelastic mattress has one usable side for sleeping, therefore the mattress can only be turned from head to foot.
- Ergonomically designed.
- Reinforced micro-perforated foam of the latest generation that helps the mattress breath.
- Robotic cuts for better breathability and ergonomics.
- Removable cover.
- 4 horizontal handles to facilitate the handling of the mattress.
- Total height 28 cms.

Composition of cover:

Top layer

Stretch fabric in white 360 gr/m2, viscoelastic 1.5 cm of 150 gr fibre in closed drawing plus rubber foam of 0.8 cms.

Padded in capitone.

Lining TNT 30 gr/m2.

Bottom layer

Stretch fabric 360 gr/m2 with 150 gr of fibre.

Lining TNT 30 gr.

Lateral border

Stretch fabric in White with silver trim.

4 horizontal handles to facilitate the handling of the mattress.

Lining TNT 30 gr/m2.

Double White edging.

ITA descrizione

- Materasso profilato di 22 cm.
- Composto da un nucleo di 6 cm di viscoelastica di 50 kg di densità, sensibile alla temperatura e alla pressione, più 16 cm HR D35 per ottenere la giusta consistenza, evitando spostamenti laterali.
- I materassi viscoelastici hanno soltanto una parte utile per dormire, in questo caso bisogna girare solo dalla testa ai piedi.
- Si adattano ergonomicamente al corpo.
- Schiuma microperforata rinforzata e di ultima generazione che aiuta alla traspirazione del materasso.
- Tagli robotizzati per una migliore traspirazione ed ergonomia.
- Materasso sfoderabile.
- 4 maniglie orizzontali per facilitare la manipolazione del materasso.
- Altezza totale 28 cm.

Composizione fodera:

Cappa superiore

Tessuto stretch in colore bianco di 360 gr/m2 con viscoelastica di 1,5 cm e fibra di 150 gr in circuito chiuso, più gommapiuma di 0,8 cm.

Imbottito in capitone.

Fodera in TNT di 30 gr/m2.

Cappa inferiore

Tessuto stretch in colore bianco di 360 gr/m2 con fibra di 150 gr.

Fodera TNT di 30 gr.

Fascia laterale

Tessuto stretch bianco con bordi argentati.

4 maniglie orizzontali ricamate, per facilitare la manipolazione del materasso.

Fodera in TNT di 30 gr/m2.

Doppio bordo bianco.



TECNO PLUS

tarifa / price list / tarif / tariffa

	75	90	105	135	150	DUO 135/150/180	DOBLE PANTALON 135/150/180
180/190	674,73	674,73	756,37	925,09	999,00	1382,80	1405,02
200	742,22	742,22	832,00	1017,60	1098,88	1517,78	1540,00

Condiciones de lavado: / Conditions de lavage:
Washing instructions: / Condizioni di lavaggio:

 Plancha max. 100° C
Repassage max. 100° C
Ironing max. 100° C
Stiro mass. 100° C

 Lavado en seco
Lavage à sec
Dry clean only
Lavaggio a secco

 28 cm
altura
height
hauteur
altezza

 tejido stretch
stretch fabric
coutil stretch
tessuto stretch

 viscoelástico
visco
viscoélastique
viscoelastico

 antiácaros
antiacaros
anti-acariens
antiacari

 tapa acolchada
padded cover
garnissage matelassé
cappa trapuntata

 atérmico
atermico
athermique
atermico

 transpirable
breathable
respirant
transpirabile

 hipoalergénico
hypoallergenic
hypoallergénique
ipoallergico

 sistema de calidad
quality system
système de qualité
sistema di qualità

 firmeza
steadiness
fermeté
compatezza

 independencia
independence
indépendance
indipendente

 desenfundable
removed cover
déhoussable
sfoderabile

 asas
handles
poignées
maniglie

 ergonómico
ergonomic
ergonomique
ergonomico



ESP descripción

- Colchón perfilado de 22 cm.
- Compuesto por un núcleo de 6 cm de viscoelástica de 50 kg de densidad sensible a la temperatura y a la presión más 16 cm HR D35 para obtener la firmeza necesaria, evitando desplazamientos laterales.
- Los colchones viscoelásticos solo tienen una cara útil para dormir, sólo hay que voltearlo de cabeza a los pies.
- Se adaptan ergonómicamente al cuerpo.
- Espumación microperforada reforzada de última generación que ayuda a la transpiración del colchón.
- Cortes robotizados para mejor transpirabilidad y ergonomía.
- Colchón desenfundable.
- 4 asas horizontales para facilitar la manipulación del colchón.
- Altura máxima 28 cm.

Composición funda:

Tapa Superior

Tejido stretch color blanco de 360 gr/m2 con viscoelástica de 1,5 cm y fibra de 150 gr. en circuito cerrado, más gomaespuma de 0,8 cm.

Acolchado en capitoné.

Forro TNT de 30 gr/m2.

Tapa Inferior

Tejido stretch de 360 gr /m2 con fibra de 150 gr.

Forro TNT de 30 gr.

Platabanda

Tejido stretch blanco con bordón plata.

4 asas horizontales bordadas, para facilitar la manipulación del colchón.

Forro TNT de 30 gr/m2

Doble ribete blanco.

FRA features

- Matelas profilé de 22 cm.
- Composé d'une âme de 6 cm de viscoélastique densité 50 kg sensible à la température et à la pression, plus 16 cm HR D35 afin d'obtenir la fermeté nécessaire, évitant ainsi les déplacements latéraux.
- Les matelas viscoélastiques ont une seule face utile pour dormir, dans ce cas il faut les tourner uniquement de la tête aux pieds.
- Ils s'adaptent au corps de manière ergonomique.
- Moussage micro perforé renforcé de dernière génération aidant à l'aération du matelas.
- Coupes robotisées pour une meilleure aération et ergonomie.
- Matelas déhoussable.
- 4 poignées horizontales pour faciliter la manipulation du matelas.
- Hauteur maximale 28 cm.

Composition housse:

Côté supérieur

Coutil stretch blanc de 360 gr/m2 avec viscoélastique de 1,5 cm et fibre de 150 gr en circuit fermé, plus mousse de 0,8 cm.

Matelassé capitoné

Housse TNT de 30 gr/m2

Côté inférieur

Coutil stretch de 360 gr/m2 avec fibre de 150 gr.

Housse TNT de 30 gr.

Platabande

Coutil stretch blanc avec bordure argentée.

4 poignées horizontales brodées pour faciliter la manipulation du matelas.

Housse TNT de 30 gr/m2.

Double liseré blanc.



DUNA

Formas Descanso



GRB description

- 22 cm mattress.
- The core is made up of 5cms viscoelastic density 50 Kg and 3 cms of super soft 40 Kg. 14 cm HR D33 in order to obtain the necessary firmness.
- This super soft material provides freshness and breathability. The combination of the two contributes to comfort and well-being.
- Aids the elimination of extreme sinkage and increases the comfort factor, suitable for all weights and positions.
- Ergonomically designed.
- The viscoelastic mattress has one usable side for sleeping, therefore the mattress can only be turned from head to foot.
- Removable cover.
- Total height 27,5 cm.

Composition of cover:

Top layer

Exterior cover made of stretch fabric in grey and white.
Padded in closed drawing whose padding is viscoelastic of 1,5 cm.
Lining TNT of 30 gr/m2.

Quilted border

Chenille-like fabric with quilted tac-tac in white optical thread.
Filled with fibre of 150 gr plus 0,5 cm foam.
Lining TNT 30 gr/m2.

Complete with 4 handles of the same fabric as the quilted border.

Bottom layer

Continuous 3D soft padded fabric with 100 grs of 100% polyester fibre.
Lining TNT 30 gr/m2.
Separate border zip in white.

A light grey trim is used to join the top and bottom layer of the mattress.

ITA descrizione

- Materasso profilato di 22 cm.
- Composto da un nucleo di 5 cm di viscoelastica di 50 kg di densità più 3 cm di supersoft di 40 kg più 14 cm HR D33, per ottenere la giusta consistenza.
- Questo materiale supersoft apporta morbidezza, freschezza e traspirabilità. La combinazione di entrambi contribuisce ad ottenere un confort progressivo di benessere.
- Elimina estremità infosate e apporta un alto fattore di confort. Adatto a tutti i pesi e posizioni. Si adatta ergonomicamente al corpo.
- I materassi viscoelastici hanno soltanto una parte utile per dormire, in questo caso bisogna girare solo dalla testa ai piedi.
- Materasso sfoderabile.
- Altezza totale 27,5 cm.

Composizione fodera:

Cappa superiore

Fodera esteriore in tessuto stretch in colore grigio e bianco.
Imbottito in disegno chiuso, il cui ripieno è di viscoelastica di 1,5 cm
Fodera in tnt di 30 gr/m2.

Fascia laterale

Tessuto similare a la ciniglia con imbotitura tac-tac in filo bianco ottico.
Ripieno di fibra di 150 gr più schiuma di 0,5 cm.
Fodera in tnt di 30 gr/m2.

Contengono 4 maniglie dello stesso tessuto della fascia laterale.

Cappa inferiore

Tessuto 3D soft imbottito continuo con 100 gr di fibra 100% poliestere.
Fodera tnt di 30 gr/m2.
Cerniera separatore perimetrale in colore bianco.

Per unire i bordoni del materasso della cappa superiore e inferiore si usano orli in grigio chiaro.



Condiciones de lavado: / Conditions de lavage:
Washing instructions: / Condizioni di lavaggio:



Plancha max. 100° C
Repassage max. 100° C
Ironing max. 100° C
Stiro mass. 100° C



Lavado en seco
Lavage à sec
Dry clean only
Lavaggio a secco



DUNA

tarifa / price list / tarif / tariffa

	75	90	105	135	150	DUO 135/150/180	DOBLE PANTALON 135/150/180
180/190	603,49	603,49	663,93	816,64	891,82	1251,42	1281,07
200	663,84	663,84	730,31	898,31	981,00	1376,60	1409,18



altura
height
hauteur
altezza



tejido stretch
stretch fabric
coutil stretch
tessuto stretch



viscoelástico
visco
viscoélastique
viscoelastico



antiácaros
antiacaros
anti-acariens
antiacari



tapa acolchada
padded cover
garnissage matelassé
cappa trapuntata

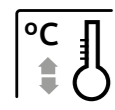

atérmico
athermico
athermique
atermico



transpirable
breathable
respirant
transpirabile



hipoalergénico
hypoallergénique
ipoallergico



sistema de calidad
quality system
système de qualité
sistema di qualità

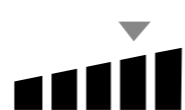

firmeza
steadiness
fermeté
compatezza



independencia
independence
indépendance
indipendente

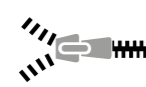

desenfundable
removed cover
déhoussable
sfoderabile



ergonómico
ergonomic
ergonomique
ergonomico



asas
handles
poignées
maniglie



ESP descripción

- Colchón perfilado de 22 cm.
- Compuesto por un núcleo de 5 cm, viscoelástica de 50 kg más 3 cm de supersoft de 40 Kg más 14 cm HR D33 para obtener la firmeza necesaria.
- Este material supersoft aporta suavidad, frescor y transpirabilidad. Y la combinación de los dos contribuyen a obtener un confort progresivo de bienestar.
- Elimina extremos hundidos y aporta un elevado factor de confort. Apto para todos los pesos y posiciones. Se adapta ergonómicamente al cuerpo.
- Los colchones viscoelásticos sólo tienen una cara útil para dormir, en este caso sólo hay que voltearlo de cabeza a pies.
- Colchón desenfundable.
- Altura total 27,5 cm.

Composición funda:

Tapa Superior

Funda exterior en tejido stretch color gris y blanco.

Acolchado en dibujo cerrado, cuyo relleno es de viscoelastica de 1,5 cm.

Forro en TNT de 30 gr/m².

Platabanda

Tejido símil chenilla con acolchado tac-tac en hilo blanco óptico.

Relleno de fibra de 150 gr mas espuma de 0,5 cm.

Forro en TNT de 30/m².

Contienen 4 asas del mismo tejido que la platabanda.

Tapa Inferior

Tejido 3D soft acolchado continuo con 100 grs. de fibra 100% poliéster.

Forro TNT de 30 gr/m².

Cremallera separador perimetral en color blanco.

Para unir los bordones del colchón de la tapa superior e inferior se utilizan ribetes en gris claro.

FRA features

- Matelas profilé de 22 cm.
- Composé d'une âme de 5 cm, viscoélastique de 50 kg plus 3 cm de supersoft de 40 kg plus 14 cm HR D33 afin d'obtenir la fermeté nécessaire.
- Ce matériau supersoft apporte douceur, fraîcheur et aération. Et la combinaison de tous deux contribue à obtenir un confort progressif de bien-être.
- Il élimine les extrémités enfoncées et apporte un facteur élevé de confort. Apte à tous les poids et positions. Il s'adapte ergonomiquement au corps.
- Les matelas en viscoélastique n'ont qu'une face utile pour dormir, dans ce cas il faut les tourner uniquement de la tête aux pieds.
- Matelas déhoussable.
- Hauteur totale 27,5 cm.

Composition housse:

Côté supérieur

Housse extérieure en coutil stretch gris et blanc.

Matelassage à dessin fermé dont le rembourrage es en viscoélastique de 1,5 cm.

Housse en TNT de 30 gr/m².

Platebande

Coutil type chenille matelassage tac-tac en fil blanc optique.

Rembourrage fibre de 150 gr plus mousse de 0,5 cm.

Housse en TNT de 30 gr/m².

Contient 4 poignées du même coutil que la platebande.

Côté inférieur

Coutil 3D soft matelassé continu avec 100 grs de fibre 100% polyester.

Housse en TNT de 30 gr/m².

Fermeture à glissière séparatrice sur périmètre blanche.

Pour unir les rebords du matelas du côté supérieur ou inférieur on utilise des liserés en gris clair.



TINDER



GRB description

- 20 cm mattress.
- The core is made up of 6 cm viscoelastic density 50 Kg, sensitive to temperature and pressure, 14 cms HR D30 in order to obtain the necessary firmness.
- It is the combination of the HR material that provides the balance and firmness of the mattress.
- The viscoelastic mattress has one usable side for sleeping, therefore the mattress can only be turned from head to foot.
- Ergonomically designed.
- Removable cover
- Total height 25,5 cms.

Composition of cover:

Top layer

Exterior cover in damask stretch fabric
Padded in closed drawing in capitone whose filling is viscoelastic of 1,5 cm.
Lining TNT of 30 gr/m2.

Quilted border

Velvet fabric in light grey, padded with continuous foam of 0,5 cm.
Lining TNT 30 gr/m2.
Complete with 4 velvet handles in dark grey.

Bottom layer

Continuous 3D soft padded fabric with 100 grs of 100% polyester fibre.
Lining TNT 30 gr/m2.
Separate border zip in white.

A light grey trim is used to join the top and bottom cover of the mattress.

ITA descrizione

- Materasso profilato di 20 cm.
- Composto da un nucleo di 6 cm di viscoelastica di 50 kg di densità, sensibile alla temperatura e alla pressione, piú 14 cm HR D30 per ottenere la giusta consistenza.
- É la combinazione di questo materiale HR, quella che proporziona l'equilibrio e la consistenza del materasso.
- I materassi viscoelastici hanno soltanto una parte utile per dormire, in questo caso bisogna girare solo dalla testa ai piedi.
- Si adattano ergonomicamente al corpo.
- Materasso sfoderabile.
- Altezza totale 25,5 cm.

Composizione fodera:

Cappa superiore

Fodera esteriore in tessuto damasco stretch.
Imbottito in disegno chiuso, il cui ripieno è di viscoelastica di 1,5 cm.
Fodera in TNT di 30 gr/m2.

Fascia laterale

Tessuto velluto grigio chiaro, imbottito continuo con schiuma de 0,5 cm.
Fodera in tnt di 30 gr/m2.
Contengono 4 maniglie in tessuto velluto grigio oscuro.

Cappa inferiore

Tessuto 3D soft imbottito continuo con 100gr di fibra 100% poliestere.
Fodera tnt di 30 gr/m2.
Cerniera separatore perimetrale.

Per unire i bordoni del materasso della cappa superiore e inferiore si usano orli in grigio chiaro.

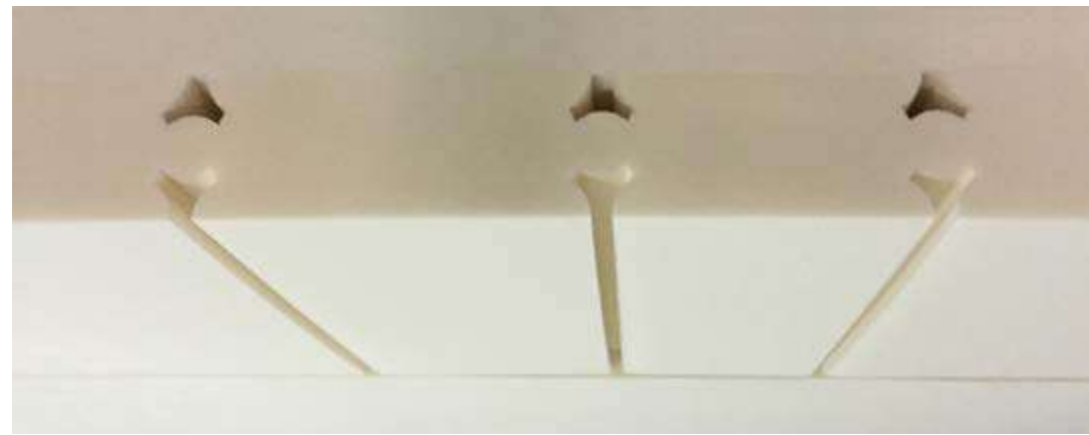

Condiciones de lavado: / Conditions de lavage:
Washing instructions: / Condizioni di lavaggio:



Plancha max. 100° C
Repassage max. 100° C
Ironing max. 100° C
Stiro mass. 100° C



Lavado en seco
Lavage à sec
Dry clean only
Lavaggio a secco

TINDER

tarifa / price list / tarif / tariffa

	75	90	105	135	150	DUO 135/150/180	DOBLE PANTALON 135/150/180
180/190	535,18	535,18	585,80	720,51	788,42	1114,78	1144,42
200	588,67	588,67	644,38	792,56	867,27	1226,24	1258,84



altura
height
hauteur
altezza



tejido stretch
stretch fabric
coutil stretch
tessuto stretch



viscoelástico
visco
viscoélastique
viscoelastico



antiácaros
antiacaras
anti-acariens
anticari

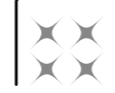

tapa acolchada
padded cover
garnissage matelassé
cappa trapuntata

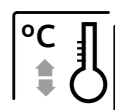

atérmico
athermic
athermique
atermico



transpirable
breathable
respirant
transpirabile



hipoalérgico
hypoallergenic
hypoallergénique
ipoallergico



sistema de calidad
quality system
système de qualité
sistema di qualità

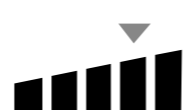

firmeza
steadiness
fermeté
compezza



independencia
independence
indépendance
indipendente

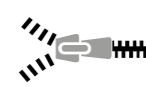

desenfundable
removed cover
déhoussable
sfoderabile



ergonómico
ergonomic
ergonomico
ergonomico



asas
handles
poignées
maniglie



ESP descripción

- Colchón perfilado de 20 cm.
- Compuesto por un núcleo de 6 cms viscoelástica de 50 kg de densidad, sensible a la temperatura y a la presión más 14 cms HR D30 para obtener la firmeza necesaria.
- Es la combinación de este material HR, la que proporciona el equilibrio, y la firmeza del colchón.
- Los colchones viscoelásticos sólo tienen una cara útil para dormir, en este caso sólo hay que voltearlo de cabeza a pies.
- Se adaptan ergonómicamente al cuerpo.
- Colchón desenfundable.
- Altura total 25,5 cm.

Composición funda:

Tapa Superior

Funda exterior en tejido damasco stretch.

Acolchado en dibujo cerrado en capitoné, cuyo relleno es de viscoelastica de 1,5 cm.

Forro en TNT de 30 gr/m2.

Platabanda

Tejido terciopelo gris claro, acolchado continuo con espuma de 0,5 cm.

Forro en TNT de 30 gr/m2.

Contiene 4 asas en tejido terciopelo gris oscuro.

Tapa Inferior

Tejido 3D soft acolchado continuo con 100 grs de fibra 100 % poliéster.

Forro tnt de 30gr/m2.

Cremallera separador perimetral.

Para unir los bordones del colchón de la tapa superior e inferior se utilizan ribetes en color gris claro.

FRA features

- Matelas profilé de 20 cm.
- Composé d'une âme de 6 cm viscoélastique de densité 50 kg, sensible à la température et à la pression, plus 14 cm HR D30 afin d'obtenir la fermeté nécessaire.
- C'est la combinaison de ce matériau HR qui procure l'équilibre et la fermeté du matelas.
- Les matelas viscoélastiques ont une seule face utile pour dormir, dans ce cas il faut les tourner uniquement de la tête aux pieds.
- Ils s'adaptent au corps de manière ergonomique.
- Matelas déhoussable.
- Hauteur totale 25,5 cm.

Composition housse:

Côté supérieur

Housse extérieure en coutil damasco stretch.

Matelassage dessin fermé en capitoné dont le rembourrage es en viscoélastique de 1,5 cm.

Housse en tnt de 30 gr/m2

Platabande

Coutil velours gris clair, matelassé continuel avec mousse de 0,5 cm.

Housse en tnt de 30 gr/m2.

Contient 4 poignées en coutil velours gris foncé.

Côté inférieur

Coutil 3D soft matelassé continuel avec 100 gr de fibre 100% polyester.

Housse tnt 30 gr/m2.

Fermeture à glissière séparatrice sur périmètre.

Pour unir les rebords du matelas du côté supérieur ou inférieur on utilise des liserés gris clair.



FORMAS CONFORT



GRB description

- 20 cm mattress.
- The core is made up of 6cms viscoelastic density 50 Kg, sensitive to temperature and pressure, 14 cm HR D30 in order to obtain the necessary firmness.
- It is the combination of the HR material that provides the balance and firmness of the mattress.
- The viscoelastic mattress has one usable side for sleeping, therefore the mattress can only be turned from head to foot.
- Ergonomically designed.
- Removable cover.
- Total height 25,5 cm.

Composition of cover:

Top layer

Stretch fabric 360 gr/m2 with viscoelastic of 1,5 cm closed drawing, 0,8 cm of rubber foam.

Padded in capitone.

Lining TNT 30 gr/m2.

Bottom layer

Stretch fabric 360 gr/m2 with fibre of 150 gr.

Lining TNT 30 gr.

Lateral border

Illinois fabric in light brown with stretch centre and grid drawing.

Padded with 180 gr wadding.

4 embroidered horizontal handles to facilitate the handling of the mattress.

Lining TNT 30 gr/m2.

Double edging.

ITA descrizione

- Materasso profilato di 20 cm.
- Composto da un nucleo di 6 cm di viscoelastica di 50 kg di densità, sensibile alla temperatura e alla pressione, più 14 cm HR D30 per ottenere la giusta consistenza.
- È la combinazione di questo materiale HR, quella che proporziona l'equilibrio e la consistenza del materasso.
- I materassi viscoelastici hanno soltanto una parte utile per dormire, in questo caso bisogna girare solo dalla testa ai piedi.
- Si adattano ergonomicamente al corpo.
- Materasso sfoderabile.
- Altezza totale 25,5 cm.

Composizione fodera:

Cappa superiore

Tessuto stretch di 360 gr/m2 con viscoelastica di 1,5 cm chiuso, più gommapiuma di 0,8 cm.

Imbottito in capitone

Fodera in tnt di 30 gr/m2.

Cappa inferiore

Tessuto stretch di 360 gr/m2 con fibra di 150 gr.

Fodera tnt di 30 gr.

Fascia laterale

Tessuto Illinois marrone chiaro, con stretch centrale, disegno in griglia.

Imbottito con ovatta di 180 gr.

4 maniglie orizzontali ricamate, per facilitare la manipolazione del materasso.

Fodera in tnt di 30 gr/m2.

Doppio bordo.

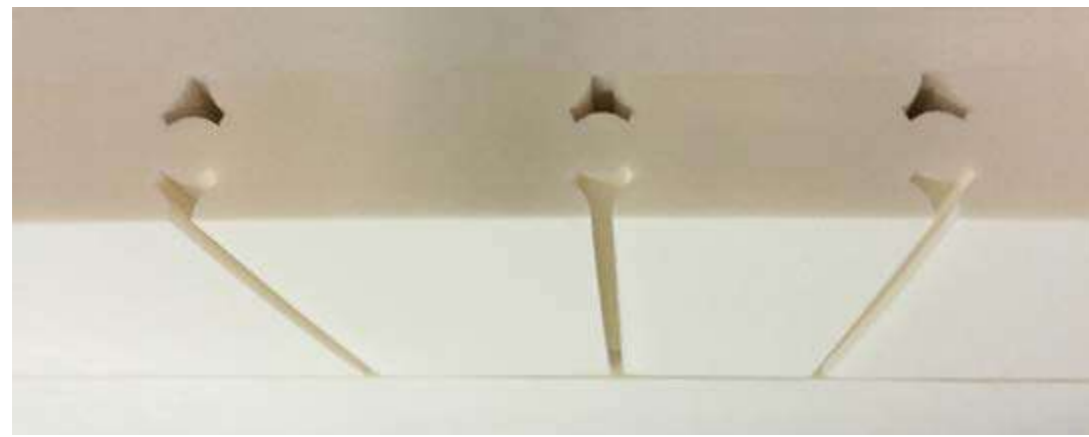

Condiciones de lavado: / Conditions de lavage:
Washing instructions: / Condizioni di lavaggio:



Plancha max. 100° C
Repassage max. 100° C
Ironing max. 100° C
Stiro mass. 100° C



Lavado en seco
Lavage à sec
Dry clean only
Lavaggio a secco

FORMAS CONFORT

tarifa / price list / tarif / tariffa

	75	90	105	135	150	DUO 135/150/180	DOBLE PANTALON 135/150/180
180/190	534,31	534,31	579,00	705,15	767,82	1113,07	1142,69
200	587,73	587,73	636,89	775,67	844,60	1224,38	1256,98



25,5 cm
altura
height
hauteur
altezza



tejido stretch
stretch fabric
coutil stretch
tessuto stretch



viscoelástico
visco
viscoélastique
viscoelastico



antiácaros
antiacaros
anti-acariens
antiacari



tapa acolchada
padded cover
garnissage matelassé
cappa trapuntata

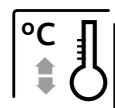

atérnico
athermico
athermique
atermico



transpirable
breathable
respirant
transpirabile



hipoalergénico
hypoallergenic
hypoallergénique
ipoallergico



sistema de calidad
quality system
système de qualité
sistema di qualità

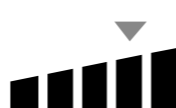

firmeza
steadiness
fermeté
compatezza



independencia
independence
indépendance
indipendente



desenfundable
removed cover
déhoussable
sfoderabile



ergonómico
ergonomic
ergonomique
ergonomico



asas
handles
poignées
maniglie



ESP descripción

- Colchón perfilado de 20 cm.
- Compuesto por un núcleo de 6 cms, viscoelástica de 50 kg de densidad, sensible a la temperatura y a la presión, mas 14 cms. HR D30 para obtener la firmeza necesaria.
- Es la combinación de este material HR, la que proporciona el equilibrio, y la firmeza del colchón.
- Los colchones viscolásticos sólo tienen una cara útil para dormir, en este caso sólo hay que voltearlo de cabeza a pies.
- Se adaptan ergonómicamente al cuerpo.
- Colchón desenfundable
- Altura total 25,5 cm

Composición funda

Tapa Superior

Tejido stretch de 360 gr/m con viscoelástica de 1,5 cm cerrado, más gomaespuma de 0,8 cm.

Acolchado en capitoné.

Forro TNT de 30 gr/m2.

Tapa Inferior

Tejido stretch de 360 gr/m con fibra de 150 gr.

Forro TNT de 30 gr.

Platabanda

Tejido Illinois marrón claro, con stretch central, dibujo en cuadrícula,

Acolchado con guata de 180 gr.

4 asas horizontales bordadas, para facilitar la manipulación del colchón.

Forro TNT de 30 gr/m2.

Doble ribete.

FRA features

- Matelas profilé de 20 cm.
- Composé d'une âme de 6 cm viscoélastique densité 50 kg, sensible à la température et la pression, plus 14 cm HR D30 afin d'obtenir la fermeté nécessaire.
- C'est la combinaison de ce matériau HR celle qui procure l'équilibre et la fermeté du matelas.
- Les matelas viscoélastique n'ont qu'une face utile pour dormir, dans ce cas il faut seulement les tourner de la tête aux pieds.
- Ils s'adaptent au corps de forme ergonomique.
- Matelas déhoussable.
- Hauteur totale 25,5 cm.

Composition housse:

Côté supérieur

Coutil stretch de 360 gr/m avec viscoélastique de 1,5 cm fermé, plus mousse de 0,8 cm.

Matelassé capitoné.

Housse intérieure TNT de 30 gr/m2.

Côté inférieur

Coutil stretch de 360 gr/m et fibre de 150 gr.

Housse intérieure TNT de 30 gr.

Platabande

Coutil Illinois marron clair, avec stretch central, dessin à carreaux

Matelassé avec ouate de 180 gr.

4 poignées horizontales brodées pour faciliter la manipulation du matelas. Housse intérieure TNT de 30 gr/m2.

Double liseré.



CARMA



GRB description

- Composed of 3 cm of viscoelastic, 3 cm of 28 kg foam, 16 cm of 700 pocket spring, 3 cm of 28 kg foam
- Continuous upper and lower padding
- They fit ergonomically to the body
- Core with inner sheath
- Machined core for articulation
- Removable cover
- Total height of 25 cm.

Composition of cover:

Top layer
Stretch fabric 500 gr/m
Botton layer
3D weaving
Platband
Thread

ITA descrizione

- Composto da 3 cm di viscoelastica, 3 cm di schiuma da 28 kg, 16 cm di molle insacchettate 700, 3 cm di schiuma da 28 kg
- Imbottitura continua superiore e inferiore
- Si adattano ergonomicamente al corpo
- Nucleo con guaina interna
- Anima lavorata per l'articolazione
- Materasso sfoderabile
- Altezza totale di 25 cm.

Composizione fodera:

Cappa superiore
Tessuto elasticizzato 500 gr/m
Cappa inferiore
Tessitura 3D
Banda larga
Filo



CARMA

tarifa / price list / tarif / tariffa

25 cm	75-90	105	135	150
190	532,97	576,18	755,04	804,08
200	552,07	597,13	781,96	833,16

3 cm de viscoelástica
3 cm espuma 28 kg
16 cm muelle ensacado 700
3 cm espuma 28 kg

Condiciones de lavado: / Conditions de lavage:
Washing instructions: / Condizioni di lavaggio:

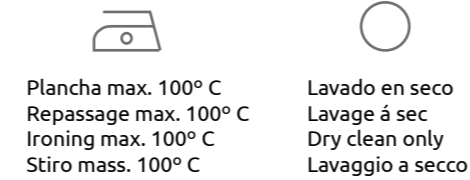

altura
height
hauteur
altezza

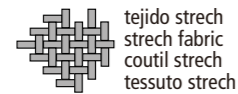

tejido stretch
stretch fabric
coutil stretch
tessuto stretch



ergonómico
ergonomic
ergonomique
ergonomico



antiácaros
antiacaros
anti-acariens
antiacari

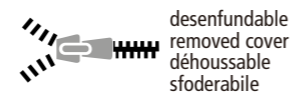

desenfundable
removed cover
déhoussable
sfoderabile



independencia
independence
indépendance
indipendente

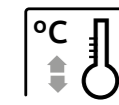

atérmico
athermico
athermique
atermico



transpirable
breathable
respirant
transpirabile



viscoelástico
visco
viscoélastique
viscoelastico



hipoalérgico
hypoallergenic
hypoallergénique
ipoallergico



sistema de calidad
quality system
système de qualité
sistema di qualità



firmeza
steadiness
fermeté
compatezza



ESP descripción

- Compuesto por 3 cm de viscolástica, 3 cm de espuma de 28 kg, 16 cm muelle ensacado 700, 3 cm de espuma de 28 kg
- Acolchado superior e inferior continuo
- Se adaptan ergonómicamente al cuerpo
- Núcleo con funda interior
- Núcleo mecanizado para articulación
- Colchón desenfundable
- Altura total de 25 cm.

Composición funda:

Tapa Superior
Tejido stretch de 500 gr/m
Tapa Inferior
Tejido 3D
Platabanda
Hilo

FRA features

- Composé de 3 cm de viscoélastique, 3 cm de mousse 28 kg, 16 cm de ressort ensaché 700, 3 cm de mousse 28 kg
- Rembourrage supérieur et inférieur continu
- Ils s'adaptent ergonomiquement au corps
- Noyau avec gaine intérieure
- Noyau usiné pour l'articulation
- Matelas déhoussable
- Hauteur maximale 25 cm

Composition housse:

Côté supérieur
Coutil stretch 500 gr/m
Côté inférieur
Coutil 3D
Platebande
Fil



ARTY

 Formas Descanso



GRB description

- 20 cm mattress.
- The core is made up of 6cms viscoelastic Density 50 Kg , sensitive to temperature and pressure. 14 cm HR D30 in order to obtain the necessary firmness.
- It is the combination of the HR material that provides the balance and firmness of the mattress.
- The viscoelastic mattress has one usable side for sleeping, therefore, the mattress can only be turned from head to foot.
- Ergonomically designed.
- Removable cover.
- Total height 25,5 cms.

Composition of cover:

Top layer

Filling 1,5 of soft and 150 gr wading, 0,9 cm foam, stretch fabric 100% polyester 280 grs/m2.

Lateral border

Same stretch fabric as in the top layer with a 3D band stitched on the top section of the wall plus a decorative ribbon.

Bottom layer

3D padding with 150gr/m2 wadding in white.

Double black edging.

ITA descrizione

- Materasso profilato di 20 cm.
- Composto da un nucleo di 6 cm di viscoelastica di 50 kg di densità, sensibile alla temperatura e alla pressione, più 14 cm HR D30 per ottenere la giusta consistenza.
- È la combinazione di questo materiale HR, quella che proporziona l'equilibrio e la consistenza del materasso.
- I materassi viscoelastici hanno soltanto una parte utile per dormire, in questo caso bisogna girare solo dalla testa ai piedi.
- Si adattano ergonomicamente al corpo.
- Materasso sfoderabile.
- Altezza totale 25,5 cm.

Composizione fodera:

Cappa superiore

Imbottito 1,5 di soft + ovatta di 150 gr + schiuma di 0,9 cm, tessuto stretch 100% poliestere 280gr/m2.

Fascia laterale

Stesso tessuto stretch della cappa superiore con, una fascia di 3D cucita nella parte superiore della parete e in più un nastro decorativo.

Cappa inferiore

3D bianco imbottito con ovatta di 150 gr.

Doppio bordo nero.

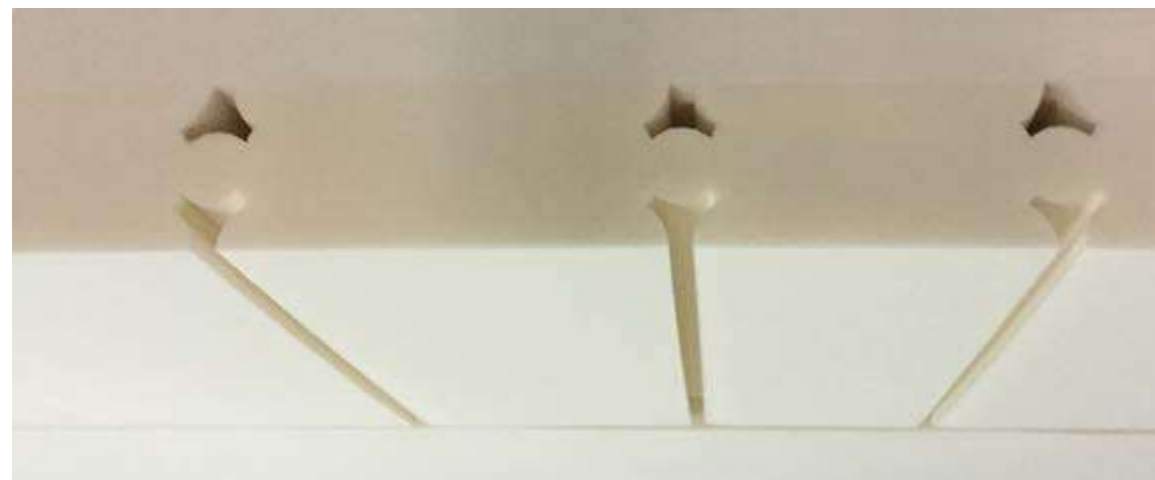

Condiciones de lavado: / Conditions de lavage:
Washing instructions: / Condizioni di lavaggio:



Plancha max. 100° C
Repassage max. 100° C
Ironing max. 100° C
Stiro max. 100° C



Lavado en seco
Lavage à sec
Dry clean only
Lavaggio a secco

ARTY

tarifa / price list / tarif / tariffa

	75	90	105	135	150	DUO 135/150/180	DOBLE PANTALON 135/150/180
180/190	465,36	465,36	520,15	651,22	701,95	975,18	1004,80
200	511,86	511,86	572,13	716,35	772,13	1068,20	1097,84



25,5 cm
altura
height
hauteur
altezza

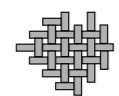

tejido stretch
stretch fabric
coutil stretch
tessuto stretch



viscoelástico
visco
viscoélastique
viscoelastico



antiácaros
antiacaros
anti-acariens
antiacari



tapa acolchada
padded cover
garnissage matelassé
cappa trapuntata

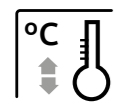

atérnico
athermico
athermique
atermico



transpirable
breathable
respirant
transpirabile



hipoalergénico
hypoallergenic
hypoallergénique
ipoallergico



sistema de calidad
quality system
système de qualité
sistema di qualità

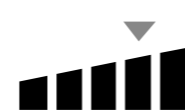

firmeza
steadiness
fermeté
compatezza



independencia
independence
indépendance
indipendente

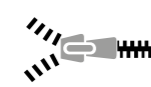

desenfundable
removed cover
déhoussable
sfoderabile



ergonómico
ergonomic
ergonomique
ergonomico



Control de sustancias nocivas según Oeko-Tex® Standard 100 00000000

ESP descripción

- Colchón perfilado 20 cms.
- Compuesto por un núcleo de 6 cm viscoelástica de 50 kg de densidad, sensible a la temperatura y a la presión, más 14 cms HR D30 para obtener la firmeza necesaria.
- Es la combinación de este material HR, la que proporciona el equilibrio, y la firmeza del colchón.
- Los colchones viscoelásticos sólo tienen una cara útil para dormir, en este caso sólo hay que voltearlo de cabeza a pies.
- Se adaptan ergonómicamente al cuerpo.
- Colchón desenfundable.
- Altura total 25,5 cm.

Composición funda:

Tapa superior

Relleno 1,5 de soft + guata de 150 gr. + espuma de 0,9 cm, tejido stretch 100 % poliéster 280 gr/m².

Platabanda

Mismo tejido stretch que en la tapa superior con una banda de 3D cosida en la parte superior de la pared, más cinta decorativa.

Tapa inferior

3D blanco acolchado con guata de 150 gr/m².

Doble ribete negro.

FRA features

- Matelas profilé de 20 cm.
- Composé d'une âme de 6 cm viscoélastique densité 50 kg, sensible à la température et la pression, plus 14 cm HR D30 afin d'obtenir la fermeté nécessaire.
- C'est la combinaison de ce matériau HR celle qui procure l'équilibre et la fermeté du matelas.
- Les matelas viscoélastique n'ont qu'une face utile pour dormir, dans ce cas il faut seulement les tourner de la tête aux pieds.
- Ils s'adaptent au corps de forme ergonomique.
- Matelas déhoussable.
- Hauteur totale 25,5 cm.

Composition housse:

Côté supérieur

Rembourrage 1,5 soft + ouate de 150 gr + mousse de 0,9cm, coutil stretch 100% polyester 280 gr/m².

Platabande

Même coutil stretch que sur le côté supérieur avec bandeau 3D cousu sur la partie supérieure, plus ruban décoratif.

Côté inférieur

3D blanc matelassé avec ouate de 150 gr/m².

Double liseré noir.



OSLO



GRB description

- 20 cm mattress.
- The core is made up of 6cms viscoelastic density 50 Kg, sensitive to temperature and pressure. 14cms HR D30 in order to obtain the necessary firmness.
- It is the combination of the HR material that provides the balance and firmness of the mattress.
- The viscoelastic mattress has one usable side for sleeping, therefore the mattress can only be turned from head to foot.
- Ergonomically designed.
- Removable cover.
- Total height 23 cm.

Composition of cover:

Interior cover in white, 100% polyester.
 Exterior cover of stretch fabric in white with continuous padding.
 Padding of 100% polyester 150 gr/m2.
 Lining TNT 30 gr/m2.
 3D lateral side band in white, includes double zip in black.

ITA descrizione

- Materasso profilato di 20 cm.
- Composto da un nucleo di 6 cm di viscoelastica di 50 kg di densità, sensibile alla temperatura e alla pressione, più 14 cm HR D30 per ottenere la giusta consistenza.
- È la combinazione di questo materiale HR, quella che proporziona l'equilibrio e la consistenza del materasso.
- Materassi viscoelastici hanno soltanto una parte utile per dormire, in questo caso bisogna girare solo dalla testa ai piedi.
- Si adattano ergonomicamente al corpo.
- Materasso sfoderabile.
- Altezza totale 23 cm.

- Composizione fodera:

Fodera interiore bianca in poliestere 100%.
 Fodera esteriore elaborata in tessuto stretch in colore bianco, con imbottitura continua.
 Ripieno di fibra 100% poliestere di 150 gr/m2.
 Fodera in TNT di 30 gr/m2.
 Fascia laterale perimetrale in 3D bianco, con doppia cerniera perimetrale di colore nero.

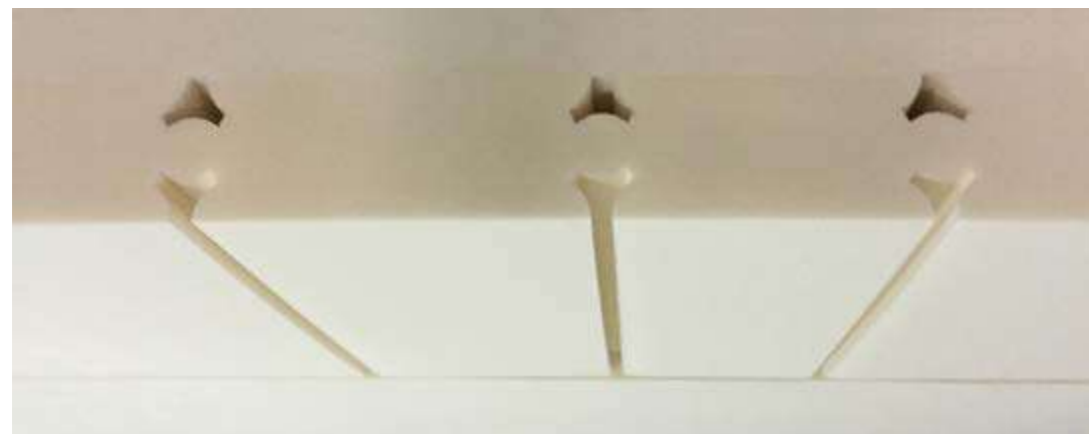

Condiciones de lavado: / Conditions de lavage:
Washing instructions: / Condizioni di lavaggio:



Plancha max. 100° C
Repassage max. 100° C
Ironing max. 100° C
Stiro mass. 100° C



Lavado en seco
Lavage à sec
Dry clean only
Lavaggio a secco

OSLO

tarifa / price list / tarif / tariffa

	75	90	105	135	150	DUO 135/150/180	DOBLE PANTALON 135/150/180
180/190	439,11	439,11	491,80	592,64	637,87	911,55	933,78
200	483,00	483,00	540,98	651,89	701,64	999,33	1021,55



altura
height
hauteur
altezza

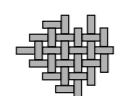

tejido stretch
stretch fabric
coutil stretch
tessuto stretch



viscoelástico
visco
viscoélastique
viscoelastico



antiácaros
antiacaros
anti-acariens
anticari



tapa acolchada
padded cover
garnissage matelassé
cappa trapuntata

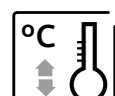

atérmico
athermic
athermique
atermico



transpirable
breathable
respirant
transpirabile



hipoalergénico
hypoallergenic
hypoallergénique
ipoallergico



sistema de calidad
quality system
système de qualité
sistema di qualità



firmeza
steadiness
fermeté
compatezza



independencia
independence
indépendance
indipendente

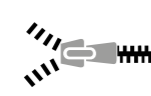

desenfundable
removed cover
déhoussable
sfoderabile



ergonómico
ergonomic
ergonomico
ergonomico



Control de sustancias nocivas según Oeko-Tex® Standard 100 00000000

ESP descripción

- Colchón perfilado de 20 cm.
- Compuesto por un núcleo de 6 cms viscoelástica de 50 kg de densidad, sensible a la temperatura y a la presión, más 14 cms. HR D30 para obtener la firmeza necesaria.
- Es la combinación de este material HR, la que proporciona el equilibrio, y la firmeza del colchón.
- Los colchones viscoelásticos sólo tienen una cara útil para dormir, en este caso sólo hay que voltearlo de cabeza a pies.
- Se adaptan ergonómicamente al cuerpo.
- Colchón desenfundable.
- Altura total 23 cm.

Composición funda:

Funda interior blanca en poliéster 100 %.
Funda exterior confeccionada en tejido stretch en color blanco, con acolchado continuo.
Relleno de fibra 100 % poliéster de 150 gr/m2.
Forro de TNT de 30 gr/m2.
Banda lateral perimetral en 3D blanco, más doble cremallera perimetral, en color negro.

FRA features

- Matelas profilé de 20 cm.
- Composé d'une âme de 6 cms de viscoélastique de densité 50 kg, sensible à la température et à la pression, plus 14 cms HR D30 afin d'obtenir la fermeté nécessaire.
- C'est la combinaison de ce matériau HR celle qui procure l'équilibre et la fermeté du matelas.
- Les matelas en viscoélastique n'ont qu'une face utile pour dormir; dans ce cas il faut seulement le tourner de la tête aux pieds.
- Il s'adapte au corps ergonomiquement.
- Matelas déhoussable.
- Hauteur totale 23 cm.

Composition housse:

Housse intérieure blanche en polyester 100%.
Housse extérieure fabriquée en coutil stretch blanc, avec matelassé continu.
Rembourrage de fibre 100% polyester de 150 gr/m2.
Housse de TNT de 30 gr/m2.
Bandeau latéral sur périmètre en 3D blanc, plus double fermeture à glissière sur périmètre noire.



SUPRA



GRB description

- The core is made up of 25% natural latex and 75% synthetic latex
- Available in 15 or 18 cms thickness 69 Kg/m3.
- Ergonomically designed.
- Removable cover.
- Total height 18 or 21cms.

Composition of cover:

Top and bottom layer
 Stretch fabric of 275 gr.
 Padded with wadding of 150gr/m2.
 Lining TNT 30 gr.
Lateral Border
 Stretch fabric in White, Rectangular padding with 15gr/m2 wadding.
 Lining TNT 30 gr/m2.

Double grey edging.

ITA descrizione

- Composto da un nucleo di lattice, 25% naturale e 75% sintetico.
- Disponibile in 15 ó 18 cm di spessore di 69 kg/m3.
- Si adattano ergonomicamente al corpo.
- Materasso sfoderabile
- Altezza totale 18 ó 21 cm.

Composizione fodera:

Cappa Superiore e Inferiore
 Tessuto stretch di 275 gr.
 Imbottito con ovatta di 150 gr/m2.
 Fodera in TNT di 30 gr/m2.
Fascia laterale
 Tessuto stretch bianco imbottito in rettangoli con ovatta di 150 gr/m2.
 Fodera TNT di 30 gr.

Doppio bordo grigio.



SUPRA

tarifa / price list / tarif / tariffa

18 cm	75	90	105	135	150	DUO 135/150/180	DOBLE PANTALON 135/150/180
	180/190	450,15	450,15	530,09	628,24	688,55	933,60
200	495,04	495,04	581,98	691,36	757,29	1023,42	1045,64

21 cm	75	90	105	135	150	DUO 135/150/180	DOBLE PANTALON 135/150/180
	180/190	505,71	505,71	585,64	683,80	744,11	1044,75
200	550,60	550,60	637,53	746,91	812,84	1134,53	1156,75

Condiciones de lavado: / Conditions de lavage:
Washing instructions: / Condizioni di lavaggio:



Plancha max. 100° C
Repassage max. 100° C
Ironing max. 100° C
Stiro mass. 100° C



Lavado en seco
Lavage à sec
Dry clean only
Lavaggio a secco



ESP descripción

- Compuesto por un núcleo de látex 25 % natural, y 75 % sintético.
- Disponible en 15 ó 18 cm de grosor de 69 kg/m3.
- Se adaptan ergonómicamente al cuerpo.
- Colchón desenfundable.
- Altura total 18 ó 21 cm.

Composición funda

Tapa Superior e Inferior
Tejido stretch de 275 gr.
Acolchado con guata de 150 gr/m2
Forro TNT de 30 gr.
Platabanda
Tejido stretch blanco acolchado en rectángulos con guata de 150 gr/m2.
Forro TNT de 30 gr.

Doble ribete gris.

FRA features

- Composé d'une âme latex 25% nature et 75% synthétique.
- Disponible en 15 ou 18 cm d'épaisseur, 69 kg/m3.
- Ils s'adaptent au corps de manière ergonomique.
- Matelas déhoussable.
- Hauteur totale 18 ou 21 cm.

Composition housse

Côté supérieur et inférieur
Coutil stretch de 275 gr.
Matelassé avec ouate de 150 gr/m2
Housse TNT de 30 gr.
Platabande
Coutil stretch blanc matelassé en rectangles ave ouate de 150 gr/m2
Housse TNT de 30 gr.

Double liseré gris.



altura
height
hauteur
altezza



altura
height
hauteur
altezza



tejido stretch
stretch fabric
coutil stretch
tessuto stretch



ergonómico
ergonomic
ergonomique
ergonomico



antiácaros
antiacaros
anti-acariens
antiacari



tapa acolchada
padded cover
garnissage matelassé
cappa trapuntata

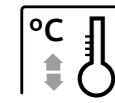

atérmico
athermico
athermique
atermico



transpirable
breathable
respirant
transpirabile

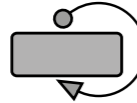

voltear dig over
culbuter
caduta



hipoalergénico
hypoallergenic
hypoallergénique
ipoallergico



sistema de calidad
quality system
système de qualité
sistema di qualità

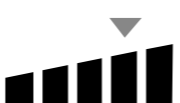

firmeza
steadiness
fermeté
compatezza



independencia
independence
indépendance
indipendente

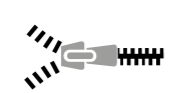

desenfundable
removed cover
déhoussable
sfoderabile



TEXTILES DE CONFIANZA
Control de sustancias nocivas
según Oeko-Tex® Standard 100
00000000



SAMAY



GRB description

- 18 cm HR nucleus and 2 cm memory foam to get the necessary firmness, by combining this HR material, the mattress gets the perfect balance and firmness.
- It only has a usable side to sleep. It just needs to be turned over from head to feet.
- It gets ergonomically adapted to the body.
- Removable mattress.
- Total height 23 cm.

Composition of cover:

White inner sleeve 100% polyester.
 White outer sleeve made in stretch fabric with continuous padding.
 150 g/m2 filled in 100% polyester fibre.
 30 g/m2 TNT upholstered cover.
 Dry cleaning 100° C max ironing

ITA descrizione

- Composto da un nucleo di 18 cm HR più 2 cm di viscoelastica per ottenere la giusta consistenza.
- La combinazione di questo materiale HR proporziona l'equilibrio e la consistenza del materasso.
- Hanno soltanto una parte utile per dormire, in questo caso bisogna girare solo dalla testa ai piedi.
- Si adatta ergonomicamente al corpo.
- Materasso sfoderabile.
- Altezza totale 23 cm

Composizione fodera:

Fodera interiore bianca in poliestere 100%
 Fodera esteriore elaborata in tessuto stretch in colore bianco, con imbottitura continua.
 Ripieno di fibra 100% poliestere di 150 gr/m2
 Fodera in TNT di 30 gr/m2
 Lavaggio a secco. Stirare max. 100 °C.



SAMAY

tarifa / price list / tarif / tariffa

23 cm					DUO	DOBLE PANTALON
	75-80-90	105	135	150	135/150/180	135/150/180
190	322,36	350,62	449,09	481,80	689,18	718,82
200	354,60	385,69	494,02	529,98	753,66	783,29

Condiciones de lavado: / Conditions de lavage: Washing instructions: / Condizioni di lavaggio:

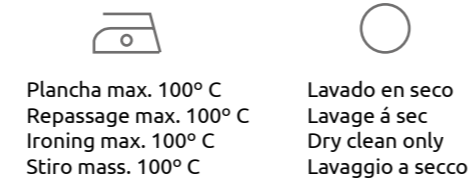

ESP descripción

- Compuesto por un núcleo de 18 cm HR más 2 cm de viscoelástica, para obtener la firmeza necesaria.
- Es la combinación de este material HR, la que proporciona el equilibrio, y la firmeza del colchón.
- Sólo tiene una cara útil para dormir, en este caso sólo hay que voltearlo de cabeza a pies.
- Se adaptan ergonómicamente al cuerpo.
- Colchón desfundable.
- Altura total 23 cm.

Composición funda

Funda interior blanca en poliéster 100%
Funda exterior confeccionada en tejido stretch color blanco, con acolchado continuo.
Relleno de fibra 100% poliéster de 150 gr/m2
Forro de TNT de 30 gr/m2
Lavar en seco.
Plancha máximo 100°C.

FRA features

- Composé d'une âme latex de 18 cm HR plus 2 cm de viscoélastique, pour obtenir la fermeté nécessaire.
- La combinaison de ce matériel HR, fournit l'équilibre et la fermeté du matelas.
- Une seule face utile pour dormir dans ce cas il ne faut le retourner que de la tête aux pieds.
- Il s'adapte au corps de manière ergonomique.
- Matelas déhoussable.
- Hauteur totale 23 cm.

Composition housse

Housse intérieure blanche 100% polyester.
Housse extérieure fabriquée en stretch blanc matelassé continu.
Rembourrage 100% polyester de 150 gr/m2
Housse TNT de 30 gr/m2
Lavage à sec. Repassage 100°C maximum

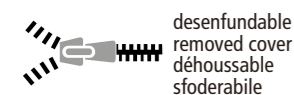
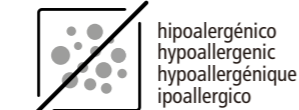
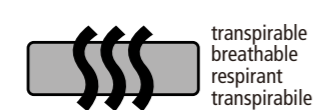
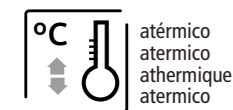
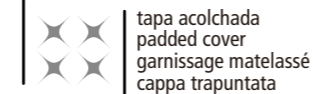



Formas Descanso

geriatría
gériatrique
geriatric
geriatrico



Especialistas en cuidarte.
La calidad se siente.



ALZHEIMER

cama eléctrica para uso geriátrico asistencial
 electric bed for use in geriatric care
 lit électrique pour utilisation gériatrique d'assistance
 letto elettrico per uso geriatrico assistenziale



GRB description

- Rest bed with four independent sections and 3 positions with electrical adjustment, with comfort slats of different flexibilities.
- Bed of 30 x 20 mm with 24 slats of beech wood on rubber tilting supports.
- Headboard and footboard in wood colour, MDF fibre
- Foldable wooden armrest with matching headboard.
- Horizontal electric elevation between 22 and 77cms.
- Trend and Anti-Trendelenburg Elevations up to 11°.
- Remote control for all functions.
- Housing for hoist and I.V. pole
- Space under the bed to allow access of lifting equipment, ease of cleaning or avoidance of obstacles .
- 100 mm high quality wheels with independent brakes .
- Steel structure covered in epoxy.
- Metal base Vidalia model.
- External measurements 1040 x 2230 mm.
- Mattress measures 90 x 190 cms.



Max weight of the user: 135 Kgs.



Max load supported in operation is 170 Kgs.

ITA descrizione

- Rete di riposo a quattro piani e 3 articolazioni di regolazione elettrica, con doghe di confort in diverse flessibilità.
- Letto di 30 x 20 mm con 24 doghe di faggio su supporti inclinabili in gomma.
- Testiera e piedera in colore legno, di fibra MDF.
- Ringhiera in legno a gioco con piedera, sistema piegabile.
- Elevazione elettrica in orizzontale tra 22 e 77 cm.
- Elevazioni Trend e Anti-Trendelenburg fino a 11°.
- Telecomando unico che include tutte le funzioni.
- Posti per elevatori e flebo.
- Spazio inferiore sotto il letto libero di ostacoli per accesso a qualsiasi tipo di gru e maggiore facilità per la pulizia.
- Ruote di alta qualità di 100 mm con freni indipendenti.
- Struttura d'acciaio ricoperta in epoxi.
- Rete modelo Vidalia.
- Misure esteriori 1040 x 2230 mm.
- Misure materasso 90 x190 cm.



Il peso massimo dell'utente è di 135 kg.



La carica massima sopportata in funzionamento è di 170 kg.

ALZHEIMER

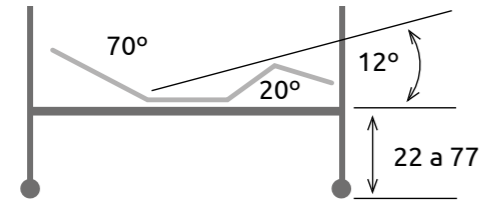

Antitrenddelemburg opcional

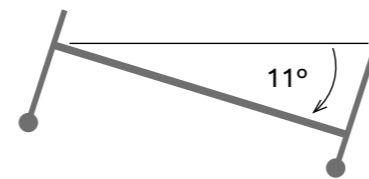

Movimiento Trend

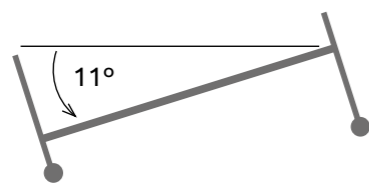

ESP descripción

- Lecho de descanso con cuatro planos y 3 articulaciones de regulación eléctrica, con lamas de confort de diferentes flexibilidades.
- Lecho de 30 x 20 mm con 24 lamas de madera de haya sobre soportes basculantes de caucho.
- Cabecero y piecero en color madera, de fibra MDF.
- Barandilla de madera a juego con cabecero, sistema plegable.
- Elevación eléctrica en horizontal entre 22 y 77 cm.
- Elevaciones Trend y Anti-Trendelemburg hasta 11°.
- Mando único que integra todas las funciones.
- Alojamiento para incorporador y portasueros.
- Espacio inferior bajo la cama libre de cualquier obstáculo para acceso de cualquier tipo de grúas y mayor facilidad de limpieza.
- Ruedas de alta calidad de 100 mm. con frenos independientes.
- Estructura de acero recubierta en epoxi.
- Somier modelo Vidalia.
- Medidas exteriores 1040 x 2230 mm.
- Medidas colchón 90 x 190 cms.



El peso máximo del usuario es de 135 kg.



La carga máxima soportada en funcionamiento es de 170 kg.

FRA features

- Couchage de repos à quatre plans et 3 articulations de réglage électrique, à lattes de confort de différentes flexibilités.
- Lit de 30 x 20 mm avec 24 lattes de bois de hêtre sur des supports inclinables en caoutchouc.
- Tête et pied de lit couleur bois, en fibre MDF.
- Rampe en bois assortie à la tête de lit, système pliable.
- Élévation électrique à l'horizontale entre 22 et 77 cm
- Élévations Trend et Anti-Trendelemburg jusqu'à 11°
- Commande unique intégrant toutes les fonctions.
- Espace pour incorporateur et porte-sérums.
- Espace inférieur totalement libre sous le lit pour faciliter l'accès d'appareils ou grues et facile nettoyage.
- Roues haute qualité de 100 mm avec freins indépendants.
- Structure d'acier recouverte d'époxi.
- Sommier modèle Vidalia.
- Mesures extérieures 1040 x 2230 mm.
- Mesures matelas 90 x 190 cm.



Le poids maximum de l'utilisateur est de 135 kg.



-La charge maximale supportée en fonctionnement es de 170 kg.





GERIÁTRICA

cama eléctrica para uso geriátrico asistencial
 electric bed for use in geriatric care
 lit électrique pour utilisation gériatrique d'assistance
 letto elettrico per uso geriatrico assistenziale



GRB description

- Bed structure with electric base with lifting trolley 4 independent sections and 3 positions (trunk and legs).
- The entire structure finished without sharp edges.
- Bed of 30 x 20 with 24 slats of beech wood on tilting rubber supports.
- Headboard and footboard in wood colour, MDF fibre covered with poly-laminate.
- Lifting trolley of variable height from 38,5 to 82 cm which allows the bed to be lowered to facilitate the transfer of the patient to or from a chair.
- Extraordinary stability and rigidity.
- The Trolley is provided with 4 wheels of 100 mm, 2 wheels with diagonal brake that allows the bed to be moved or locked into position when necessary.
- Mobilization of the articulations by means of an electric motor (Germany Motions model MEDICAL (196-X) with 2 x 4500 N of power for the articulation of bed base and 1 x 6000 N for the elevation of the trolley).
- In the case of a power cut the motor has a safety system that returns the bed back to the horizontal position.
- The mobilization of all the articulations is carried out from one remote control which is easily managed.
- Possibility of incorporating other accessories such as medicine dropper, Hoist, etc. to offer comfortable solutions for the user.



Max weight of the user: 135 Kgs.



Max load supported in operation is 170 Kgs.

ITA descrizione

- Letto composto da una struttura con rete articolata elettrica con carrello elevatore, di 4 piani e 3 articolazioni (tronco e gambe).
- Tutta la struttura terminata senza bordi vivi.
- Rete di 30 x 20 con 24 doghe in legno di faggio sopra supporti basculanti di caucciù.
- Testiera e piederia in colore legno, di fibra MDF rivestito di polilaminato.
- Carrello elevatore di altezza variabile da 38,5 a 82 cm. Permette abbassare il letto per facilitare il trasporto da o fino alla sedia.
- Eccellente stabilità e rigidità.
- Carrello provvisto di 4 ruote di 100 mm, 2 ruote con freno in diagonale che permettono di muovere il letto o bloccarlo in posizione quando è necessario.
- Azionamento delle articolazioni mediante motore elettrico Germany Motions modello MEDICAL (196-X) con 2 x 4500 N di potenza per l'articolazione della rete e 1 x 6000 N per l'elevazione del carrello.
- Motore con sistema di sicurezza che aziona il letto fino a ritornare nella posizione orizzontale nel caso di mancanza di corrente elettrica.
- L'azionamento di tutte le articolazioni si realizza dallo stesso telecomando, di facile utilizzo.
- Semplice montaggio e smontaggio.
- Possibilità di aggiungere altri complementi come flebo, incorporatore, ... per offrire soluzioni comode all'utente.



Il peso massimo dell'utente è di 135 kg.



La carica massima sopportata in funzionamento è di 170 kg.

GERIÁTRICA

Composición:
Cama articulada eléctrica 4 planos
Carro elevador con frenos independientes.
Cabecero y piecero
Anclaje para cabecero y piecero (juego)
Juego barandilla mod. ECO
Incorporador cama
Barra para goteo

Composition:
Articulated electric bed with 4 sections.
Mobile patient lift with independent brakes
Headboard and footboard
Display hook set for headboard and footboard
Set of rails Eco Model
Hanging bar
Mobile drip stand

Composition:
Lit articulé électrique 4 positions
Chariot élévateur avec freins indépendants
Tête et pied
Ancrage pour tête et pied (complet)
Barrières modèle Eco
Levage lit
Barre pour égouttement

Composizione:
Letto articolato elettrico 4 zone
Carrello elevatore con freni indipendenti
Testiera e piederà
Aggancio per testiera e piederà (set)
Set ringhiere modello Eco:
Braccio alzamalati letto
Asta flebo

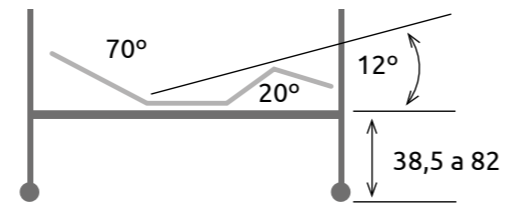

Medida colchón
Mattress measure
Mesure de matelas
Misura del materasso

90 x 180 - 190 - 200 cm
105 x 180 - 190 - 200 cm



ESP descripción

- Cama formada por una estructura con somier articulado eléctrico con carro elevador, de 4 planos y 3 articulaciones (tronco y piernas).
- Toda la estructura acabada sin cantos vivos.
- Lecho de 30 x 20 con 24 lamas de madera de haya sobre soportes basculantes de caucho.
- Cabecero y piecero en color madera, de fibra MDF revestido en polilaminado.
- Carro elevador de altura variable de 38,5 a 82 cms. Permite bajar la cama para facilitar las transferencias desde o hasta la silla.
- Extraordinaria estabilidad y rigidez.
- Carro provisto de 4 ruedas de 100 mm, 2 ruedas con freno en diagonal que permiten mover la cama o bloquearla en posición cuando sea necesario.
- Accionamiento de las articulaciones mediante motor eléctrico Germany Motions modelo MEDICAL (196-X) con 2 x 4500 N de potencia para la articulación de somier y 1 x 6000 N para elevación de carro.
- Motor con sistema de seguridad que acciona la cama hasta retomar la posición horizontal en caso de corte de suministro eléctrico.
- El accionamiento de todas las articulaciones se realizan desde el mismo mando de sencillo manejo.
- Montaje y desmontaje sencillo.
- Posibilidad de incorporar otros complementos, como gotero, incorporador,... para ofrecer soluciones confortables al usuario.



El peso máximo del usuario es de 135 kg.



La carga máxima soportada en funcionamiento es de 170 kg.

FRA features

- Lit formé par une structure avec sommier articulé électrique, char élévateur, de 4 plans et 3 articulations (tronc et jambes).
- Toute la structure avec finition sans angles vifs.
- Couchage de 30 x 20 avec 24 lattes de bois de hêtre sur supports basculants en caoutchouc.
- Tête et pied de lit couleur bois, en fibre MDF revêtu de polilaminé.
- Char élévateur de hauteur variable de 38,5 à 82 cm. Permet de descendre le lit pour faciliter les déplacements de ou jusqu'à la chaise.
- Stabilité et rigidité excellentes.
- Char muni de 4 roues de 100 mm, 2 roues avec frein en diagonale qui permettent de déplacer le lit ou de le bloquer en position si nécessaire.
- Mise en marche des articulations par moteur électrique Germany Motions modèle MEDICAL (196-X) et 2 x 4500 N de puissance pour l'articulation du sommier et 1 x 6000 N pour élévation du char.
- Moteur à système de sécurité qui met en marche le lit jusqu'à reprendre la position horizontale en cas de coupe d'électricité.
- La mise en marche de toutes les articulations se réalise à partir de la même commande facile à utiliser.
- Montage et démontage simple.
- Possibilité d'incorporation d'autres compléments, tels que porte-sérums incorporateur... afin d'apporter des solutions confortables à l'utilisateur.

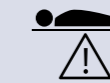

Le poids maximum de l'utilisateur est de 135 kg.



La charge maximale supportée en fonctionnement es de 170 kg.

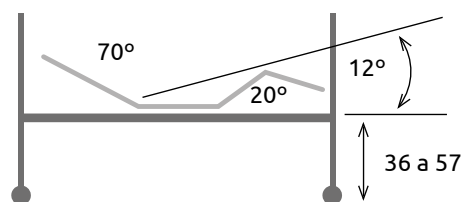

Composición:
Cama articulada eléctrica 4 planos
Juego patas regulables altura

Composition:
Articulated electric bed with 4 sections.
Set of adjustable legs

Composition:
Lit articulé électrique 4 positions
Pieds réglables hauteur

Composizione:
Letto articolato elettrico 4 zone
Set piedi regolabili in altezza

GERIÁTRICA

cama eléctrica para uso geriátrico asistencial

electric bed for use in geriatric care

lit électrique pour utilisation gériatrique d'assistance

letto elettrico per uso geriatrico assistenziale

Formas Descanso

ESP descripción

- Cama eléctrica para uso geriátrico asistencial.
- Estructura en tubo de acero 50 x 20 mm.
- Lecho de 30 x 20 con 24 lamas de madera de haya, sobre soportes basculantes de caucho.
- Articulada en 4 planos. Accionamiento de las articulaciones mediante motor eléctrico Germany Motions modelo TWINMOT T2-Plus.
- Motor con sistema de seguridad que acciona la cama hasta retomar la posición horizontal en caso de corte de suministro eléctrico.
- El accionamiento de todas las articulaciones se realizan desde el mismo mando con cable de sencillo manejo.
- Montaje y desmontaje sencillo.
- Posibilidad de incorporar otros complementos, como gotero, incorporador,... para ofrecer soluciones confortables al usuario.



El peso máximo del usuario es de 135 kg.



La carga máxima soportada en funcionamiento es de 170 kg.

FRA features

- Lit électrique pour utilisation gériatrique d'assistance.
- Structure en tube d'acier 50 x 20 mm.
- Couchage 30 x 20 avec 24 lattes bois de hêtre sur supports.
- Articulée en 4 positions.
- Mise en marche des articulations par moteur électrique Germany Motions modèle TWINMOT T2-Plus.
- Moteur à système de sécurité qui met en marche le lit jusqu'à reprendre la position horizontale en cas de coupe d'électricité.
- La mise en marche de toutes les articulations se réalise à partir de la même commande facile à utiliser.
- Montage et démontage simple.
- Possibilité d'incorporation d'autres compléments, tels que porte-sérums incorporateur... afin d'apporter des solutions confortables à l'utilisateur.



Le poids maximum de l'utilisateur est de 135 kg.



La charge maximale supportée en fonctionnement es de 170 kg.

GERIÁTRICA

Medida colchón
Mattress measure 90 x 180 -190 - 200 cm
Mesure de matelas 105 x 180 -190 - 200 cm
Misura del materasso

GRB description

- Electric bed for use in geriatric care.
- Frame made of steel tubing 50 x 20 mm.
- Bed of 30 x 20 with 24 plywood beech wood supported over rubber pieces.
- Articulated with 4 sections.
- Mobilization of the articulations by means of an electric motor Germany Motions model TWINMOT T2-Plus.
- In the case of a power cut the motor has a safety system that returns the bed back to the horizontal position.
- The mobilization of all the articulations is carried out from one remote control which is easily managed.
- Possibility of incorporating other accessories such as medicine dropper, hoist, etc. to offer comfortable solutions for the user.



Max weight of the user: 135 Kgs.



Max load supported in operation is 170 Kgs.

ITA descrizione

- Letto elettrico per uso geriatrico assistenziale.
- Telaio in tubo di acciaio 50 x 20.
- Rete con profilo di 30 x 20 con 24 doghe di legno di faggio sopra supporti basculanti di caucio.
- Articolata in 4 zone.
- Azionamento delle articolazioni mediante motore elettrico Germany Motions modello TWINMOT T2-Plus.
- Motore con sistema di sicurezza che aziona il letto fino a ritornare nella posizione orizzontale nel caso di mancanza di corrente elettrica.
- L'azionamento di tutte le articolazioni si realizza dallo stesso telecomando, di facile utilizzo.
- Semplice montaggio e smontaggio.
- Possibilità di aggiungere altri complementi come flebo, incorporatore, ... per offrire soluzioni comode all'utente.



Il peso massimo dell'utente è di 135 kg.



La carica massima supportata in funzionamento è di 170 kg.

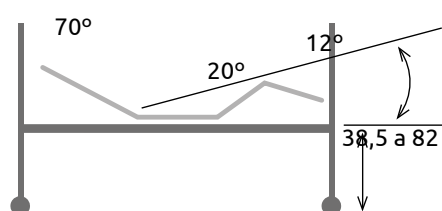

Medida colchón
 Mattress measure 90 x 190 cm
 Mesure de matelas 105 x 190 cm
 Misura del materasso

Composición:
 Cama articulada electrica 4 planos
 Carro elevador con frenos independientes
 Juego cabecero, piecero y barandillas madera
 Anclaje para cabecero y piecero (juego)

Composition:
 Articulated electric bed with 4 sections
 Mobile patient lift with independent brakes
 Headboard, footboard and wood rails set
 Display hook set for headboard and footboard

Composition:
 Lit articulé électrique 4 positions
 Chariot élévateur avec freins indépendants
 Tête, pied de lit et barres de protection bois
 Ancrage pour tête et pied (complet)

Composizione:
 Letto articolato elettrico 4 zone
 Carrello elevatore con freni indipendenti
 Set testiera, pieder e ringhiere in legno
 Aggancio per testiera e pieder (set)

GERIÁTRICA

cama eléctrica para uso geriátrico asistencial
 electric bed for use in geriatric care
 lit électrique pour utilisation gériatrique d'assistance
 letto elettrico per uso geriatrico assistenziale

Formas Descanso

ESP descripción

- Cama formada por una estructura con somier articulado eléctrico con carro elevador, de 4 planos y 3 articulaciones (tronco y piernas).
- Toda la estructura acabada sin cantos vivos.
- Lecho de 30 x 20 con 24 lamas de madera de haya sobre soportes basculantes de caucho.
- Cabecero y piecero en color madera, de fibra MDF.
- Barandilla de madera a juego con cabecero, sistema plegable.
- Carro elevador de altura variable de 38,5 a 82 cms. Permite bajar la cama para facilitar las transferencias desde o hasta la silla.
- Carro provisto de 4 ruedas de 100 mm, 2 ruedas con freno en diagonal que permiten mover la cama o bloquearla en posición cuando sea necesario.
- Accionamiento de las articulaciones mediante motor eléctrico Germany Motions modelo MEDICAL (196-X) con 2 x 4500 N de potencia para la articulación de somier y 1 x 6000 N para elevación de carro.
- Motor con sistema de seguridad que acciona la cama hasta retomar la posición horizontal en caso de corte de suministro eléctrico.
- El accionamiento de todas las articulaciones se realizan desde el mismo mando de sencillo manejo.
- Posibilidad de incorporar otros complementos, como gotero, incorporador, ... para ofrecer soluciones confortables al usuario.



El peso máximo del usuario es de 135 kg.



La carga máxima soportada en funcionamiento es de 170 kg.

FRA features

- Lit formé par une structure à sommier articulé électrique avec char élévateur de 4 plans et 3 articulations (tronc et jambes).
- Toute la structure avec finition sans angles vifs.
- Couchage de 30 x 20 avec 24 lattes de bois de hêtre sur supports basculants en caoutchouc
- Tête et pied de lit couleur bois, en fibre MDF.
- Rampe en bois assortie à la tête de lit, système pliable.
- Char élévateur de hauteur variable de 38,5 à 82 cm. Permet de descendre le lit pour faciliter les déplacements de ou jusqu'à la chaise.
- Char muni de 4 roues de 100 mm, 2 roues avec frein en diagonale qui permettent de déplacer le lit ou de le bloquer en position si nécessaire.
- Mise en marche des articulations par moteur électrique Germany Motions modèle MEDICAL (196-X) et 2 x 4500 N de puissance pour l'articulation du sommier et 1 x 6000 N pour élévation du char.
- Moteur système de sécurité qui met en marche le lit jusqu'à reprendre la position horizontale en cas de coupe d'électricité.
- La mise en marche de toutes les articulations se réalise à partir de la même commande facile à utiliser.
- Possibilité d'incorporation d'autres compléments, tels que porte-sérums incorporateur ... afin d'apporter des solutions confortables à l'utilisateur.



Le poids maximum de l'utilisateur est de 135 kg.



La charge maximale supportée en fonctionnement es de 170 kg.

GRB description

- Bed structure with articulated electric base with lifting trolley: 4 independent sections and 3 positions (trunk and legs).
- The entire structure is finished without sharp edges.
- Bed of 30 x 20 with 24 slats of beech wood on tilting rubber supports.
- Headboard and footboard in wood colour, MDF.
- Foldable wooden armrest with matching headboard.
- Lifting trolley of variable height from 38.5 to 82cms which allows the bed to be lowered to facilitate the transfer of the patient to or from a chair.
- The trolley is provided with 4 wheels of 100 mm, 2 wheels with diagonal brake that allows the bed to be moved or locked into position when necessary.
- Mobilization of the articulations by means of an electric motor (Germany Motions model MEDICAL (196-X)) with 2 x 4500 N of power for the articulation of bed base and 1 x 6000 N for the elevation of the trolley.
- In the case of a power cut the motor has a safety system that returns the bed back to the horizontal position.
- The mobilization of all the articulations is carried out from one remote control which is easily managed.
- Possibility of incorporating other accessories such as medicine dropper, hoist, etc. to offer comfortable solutions for the user.



Max weight of the user: 135 Kgs.



Max load supported in operation is 170 Kgs.

ITA descrizione

- Letto composto da una struttura con rete articolata elettrica con carrello elevatore, di 4 piani e 3 articolazioni (tronco e gambe).
- Tutta la struttura terminata senza bordi vivi.
- Rete di 30 x 20 con 24 doghe in legno di faggio sopra soporti basculanti di caucciù.
- Testiera e piederia in colore legno, di fibra MDF.
- Ringhiera in legno a gioco con testiera, sistema piegabile.
- Carrello elevatore di altezza variabile da 38,5 a 82 cm. Permette abbassare il letto per facilitare il trasporto da o fino alla sedia.
- Carrello provvisto di 4 ruote di 100 mm, 2 ruote con freno in diagonale che permettono di muovere il letto o bloccarlo in posizione quando è necessario.
- Azionamento delle articolazioni mediante motore elettrico Germany Motions modello MEDICAL (196-X) con 2 x 4500 N di potenza per l'articolazione della rete e 1x6000 N per l'elevazione del carello.
- Motore con sistema di sicurezza che aziona il letto fino a ritornare nella posizione orizzontale nel caso di mancanza di corrente elettrica.
- L'azionamento di tutte le articolazioni si realizza dallo stesso telecomando, di facile utilizzo.
- Possibilità di aggiungere altri complementi come flebo, incorporatore, ... per offrire soluzioni comode all'utente.



Il peso massimo dell'utente è di 135 kg.



La carica massima sopportata in funzionamento è di 170 kg.



Grosor: 15 cm

visco 3 cms más 12 HR ó
visco 5 cms más 10 HR

Épaisseur: 15 cm

visco 3 cms + 12 HR ou
visco 5 cms + 10 HR

Thickness: 15 cm

Viscosity 3 cm plus 12 HR
Viscosity 5 cm plus 10 HR

Spessore: 15 cm

visco 3 cm più 12 HR o
visco 5 cm più 10 HR

Medidas

Longitud: 180 - 190 - 200 cm
Anchos: 90 - 105 cm

Mesures

Longueur: 180 - 190 - 200 cm
Largeurs: 90 - 105 cm

Measurements

Length: 180 - 190 - 200 cm
Width: 90 - 105 cm

Misure

Lunghezza: 180 - 190 - 200 cm
Larghezza: 90 - 105 cm

VISCOVIDA

colchón de viscoelástica
mattress of viscoelastic
matelas viscoélastique
materasso viscoelastico



Formas Descanso



VISCOVIDA

ESP descripción

- Colchón perfilado de 15 cm de grosor, con núcleo fabricado con dos compuestos, uno con base de poliuretano de alta densidad y resistencia de 30 kg/m³ (HR D30) ; y otro de viscoelástica de 50 kg/m³.
- Colchón de estructura totalmente abierta permitiendo el libre flujo de aire, evitando la humedad y regulando la temperatura.
- La espuma viscoelástica, se adapta a la forma del cuerpo proporcionando una agradable sensación de ingravidez, que al ser liberada del peso recupera su forma original, por ello no se deforma con el paso del tiempo, ni pierde sus cualidades reparadoras.

FRA features

- Matelas profilé de grosseur 15 cm, âme fabriquée avec deux composants, l'un à partir de polyuréthane de haute densité et résilience 30 kg/m³ (HR D30); l'autre en viscoélastique de 50 kg/m³.
- Matelas à structure totalement ouverte permettant la libre circulation de l'air, empêchant l'humidité et réglant la température.
- La mousse viscoélastique s'adapte à la forme du corps et fournit une agréable sensation d'apesanteur qui, en se libérant du poids, récupère sa forme originale; en conséquence elle ne se déforme pas avec le passage du temps et ne perd pas ses qualités réparatrices.

GRB description

- 15 cm thick Mattress, with a core made of two compounds, one with a high density polyurethane/resistance of 30 kg/m³ (HR D30); and another one of viscoelastic 50 kg/m³.
- Mattress has a completely open structure allowing free air flow, avoiding humidity and regulating the temperature.
- The viscoelastic foam adapts to the shape of the body providing a pleasant feeling of weightlessness which when released regains its original shape, therefore it does not deform with the passing of time nor lose its repairing qualities.

ITA descrizione

- Materasso profilato di 15 cm di spessore, con nucleo fabbricato con due composti, uno con base di poliuretano di alta densità e resistenza di 30 kg/m³ (HR D30); e un altro di viscoelastica da 50 kg/m³.
- Materasso di struttura completamente aperta che permette il flusso libero di aria, evitando l'umidità e regolando la temperatura.
- La schiuma viscoelastica si adatta alla forma del corpo proporcionando una gradevole sensazione di assenza di gravità, che una volta liberata dal peso recupera la sua forma originale, per questo non si deforma col passo del tempo, ne perde le sue qualità confortevoli.

tarifa / price list / tarif / tariffa

	10HR + 5 visco		12HR + 3 visco		
	90	105	90	105	
180/190	358,28	412,02	180/190	329,58	379,05
200	394,11	453,22	200	362,54	416,95

- Funda SANIPUR ABF, 100% poliéster, con recubrimiento de poliuretano lavable 95°, esterilizable, impermeable, transpirable e ignífugo.
- Funda con cremallera.

Características

- Composición: 29% PES - 71% PU
- Impermeable: (colum. agua) > 200 cms.
- Transpirable: 800 grs./m²/ 24 h.
- Ignífugo: M1 UNE-23723
- Antibacteria-Fungicida: BIO-PRUF TREATEDTM



- Housse SANIPUR ABF, 100% polyester, recouvert de polyuréthane lavable 95%, stérilisable, imperméable, respirable et ignifuge.
- Housse avec fermeture à glissière.

- Cover SANIPUR ABF, 100 polyester, washable 95% polyurethane coating, sterilisable, waterproof, breathable and fireproof.
- Zipped cover.

- Cover SANIPUR ABF, 100 polyester, washable 95% polyurethane coating, sterilisable, waterproof, breathable and fireproof.
- Zipped cover.

- Fodera SANIPUR ABF, 100% poliester, con capa di poliuretano lavabile 95°, sterilizzabile, impermeabile, traspirabile e ignifugo.
- Fodera con cerniera.



Grosor: 15 cm

Épaisseur: 15 cm

Thickness: 15 cm

Spessore: 15 cm

Medidas

Longitud: 180 - 190 - 200 cm
Anchos: 90 - 105 cm

Mesures

Longueur: 180 - 190 - 200 cm
Largeurs: 90 - 105 cm

Measurements

Length: 180 - 190 - 200 cm
Width: 90 - 105 cm

Misure

Lunghezza: 180 - 190 - 200 cm
Larghezza: 90 - 105 cm

POLIVIDA

colchón de HR
mattress of HR
matelas HR
materasso HR

Formas Descanso



tarifa / price list / tarif / tariffa

	90	105
180/190	270,31	310,86
200	297,34	341,95

- Funda SANIPUR ABF, 100% poliéster, con recubrimiento de poliuretano lavable 95°, esterilizable, impermeable, transpirable e ignífugo.
- Funda con cremallera.

Características

- Composición: 29% PES - 71% PU
- Impermeable: (colum. agua) > 200 cms.
- Transpirable: 800 grs./m2/ 24 h.
- Ignífugo: M1 UNE-23723
- Antibacteria-Fungicida: BIO-PRUF TREATEDTM



- Housse SANIPUR ABF, 100% polyester, recouvert de polyuréthane lavable 95%, stérilisable, imperméable, respirable et ignifuge.
- Housse avec fermeture à glissière.

- Cover SANIPUR ABF, 100 polyester, washable 95% polyurethane coating, sterilisable, waterproof, breathable and fireproof.
- Zipped cover.

- Cover SANIPUR ABF, 100 polyester, washable 95% polyurethane coating, sterilisable, waterproof, breathable and fireproof.
- Zipped cover.

- Fodera SANIPUR ABF, 100% poliester, con capa di poliuretano lavabile 95°, sterilizzabile, impermeabile, traspirabile e ignifugo.
- Fodera con cerniera.

POLIVIDA

ESP descripción

- Colchón perfilado de 15 cm de grosor, con núcleo fabricado base de poliuretano de alta densidad y resistencia de 28 kg/m3 (HR D28) y una altura de 15 cm.
- Colchón de estructura totalmente abierta permitiendo el libre flujo de aire, evitando la humedad y regulando la temperatura.

FRA features

- Matelas profilé de 15 cm d'épaisseur, âme fabriquée à partir de polyuréthane haute densité et résilience de 28 kg/m3 (HR D28) et une hauteur de 15 cm.
- Matelas à structure totalement ouverte permettant la libre circulation de l'air, empêchant l'humidité et réglant la température.

GRB description

- Mattress 15 cm thick, with a core made of high density polyurethane and a resistance of 28 kg/m3 (HR D28); and height of 15 cm
- Mattress has a completely open structure allowing free air flow, avoiding humidity and regulating the temperature.

ITA descrizione

- Materasso profilato di 15 cm di spessore, con nucleo fabbricato in base di poliuretano di alta densità e resistenza di 28 kg/m3 (HR D28); e una altezza di 15 cm
- Materasso di struttura completamente aperta che permette il flusso libero di aria, evitando l'umidità e regolando la temperatura.



Medidas
280 x 90 x 6,5 cm

Mesures
280 x 90 x 6,5 cm

Measurements
280 x 90 x 6,5 cm

Misure
280 x 90 x 6,5 cm

Peso máximo usuario: 100 kg

Poids maximum de l'utilisateur: 100 kg

Maximum user weight: 100 kg

Peso massimo utente: 100 kg

ANTIESCARAS

colchoneta
mattress
matelas
materasso



Formas Descanso



ANTIESCARAS

colchoneta / mattress / matelas / materasso

ESP descripción

- El sistema de alternancia de celdas permite una distribución homogénea de la presión en decúbito, minimizando los picos de presión y protegiendo las zonas con riesgo de desarrollar úlceras por presión.
- Colchón de PVC compuesto por 130 celdas de aire, con faldones para una mejor sujeción al colchón de la cama.
- Se coloca encima del colchón de la cama (no lo sustituye).
- Ligero y fácil de transportar.
- Se hincha completamente en 20 minutos.

FRA features

- Le système de cellules alternées permet une distribution homogène de la pression en décubitus, minimisant les pics de pression et protégeant les zones à risque de développer des escarres.
- Matelas en PVC composé de 130 cellules à air, avec des jupes pour une meilleure fixation au matelas du lit.
- Il est placé sur le dessus du matelas (il ne le remplace pas).
- Léger et facile à transporter.
- Il gonfle complètement en 20 minutes.

GRB description

- The system of alternating cells allows a homogeneous distribution of pressure in decubitus, minimizing pressure peaks and protecting areas at risk of developing pressure ulcers.
- PVC mattress composed of 130 air cells, with skirts for a better fixation to the mattress of the bed.
- It is placed on top of the bed mattress (it does not replace it).
- Light and easy to transport.
- It swells completely in 20 minutes.

ITA descrizione

- Il sistema di celle alternate consente una distribuzione omogenea della pressione in decubito, riducendo al minimo i picchi di pressione e proteggendo le aree a rischio di sviluppare ulcere da pressione.
- Materasso in PVC composto da 130 celle d'aria, con gonne per una migliore fissazione del materasso del letto.
- Si trova sopra il materasso del letto (non lo sostituisce).
- Leggero e facile da trasportare.
- Si gonfia completamente in 20 minuti.

tarifa / price list / tarif / tariffa

	90
280	201,46

- Especificaciones del compresor
Dimensiones: 22,4 cm x 10,8 cm x 10,3 cm
(largo x ancho x alto)
Salida de aire >4,5 litros/min.
Consumo: 5 W
Ciclo: 10 min.
Sonido: 30-40 decibelios Peso: 1,4 kg.
Presión: 40 a 100 mmHg

- Spécifications du compresseur
Dimensions: 22,4 cm x 10,8 cm x 10,3 cm
(longueur x largeur x hauteur)
Sortie d'air > 4,5 litres / min.
Consommation: 5 W
Cycle: 10 min.
Son: 30-40 décibels Poids: 1,4 kg.
Pression: 40 à 100 mmHg

- Compressor specifications
Dimensions: 22.4 cm x 10.8 cm x 10.3 cm
(length x WIDTH X HEIGHT)
Air outlet > 4.5 liters / min.
Consumption: 5 W
Cycle: 10 min.
Sound: 30-40 decibels Weight: 1.4 kg.
Pressure: 40 to 100 mmHg

- Specifiche del compressore
Dimensioni: 22,4 cm x 10,8 cm x 10,3 cm
(lunghezza x larghezza x altezza)
Uscita d'aria > 4,5 litri / min.
Consumo: 5 W
Ciclo: 10 min.
Suono: 30-40 decibel Peso: 1,4 kg.
Pressione: da 40 a 100 mmHg



ALMOHADA VISCOELÁSTICA

pillows / oreiller / cuscini

► **tarifa / price list / tarif / tariffa**

75	90	105	135	150
67,13	75,05	78,98	90,84	98,76

ESP ► descripción

- El núcleo de esta almohada está fabricado con material viscoelástico y con tratamiento de aloe vera.
- La viscoelástica cederá el peso de la cabeza hasta el punto que quede equilibrado con la elasticidad de la almohada.
- Elimina presiones y problemas cervicales.
- Adaptación a la huella térmica del cuerpo, que nos permite un ajuste perfecto con la superficie de descanso.
- Reduce la necesidad de cambiar constantemente la postura durante el sueño
- Antiácaros e hipoalergénico.
- Funda exterior realizada en tejido stretch de poliéster 100% 270 gr/m2.
- Funda interior tejido blanco texturizado 30/27 plg/algo, desenfundable.
- La exposición durante un tiempo prolongado al aire y a la luz pueden producir oxidación y un relativo amarillento del producto.

FRA ► features

- L'âme de cet oreiller se compose de matériau viscoélastique traitement aloès vera.
- La viscoélastique cèdera le poids de la tête jusqu'à un parfait équilibre avec l'élasticité de l'oreiller.
- Élimination des pressions et des problèmes cervicaux.
- Adaptation à l'empreinte thermique du corps, ce qui nous permet d'ajuster parfaitement la surface de repos.
- Réduction de la nécessité de changer constamment de position durant le sommeil.
- Anti-acariens et hypoallergénique.
- Housse extérieure fabriquée en tissu stretch polyester 100% 270 gr/m2.
- Housse intérieure tissu blanc texture 30/27 pc./cot., déhoussable.
- L'exposition pendant une durée prolongée à l'air et à la lumière peut produire une oxydation et un jaunissement relatif du produit.

GRB ► description

- Its core is made of visco elastic foam material and aloe vera treatment.
- It reacts to body temperature and weight, conforming to the shape of the body.
- Visco elastic foam can provide a variety of comfort levels. It molds and contours to the curves of the body, spreading the weight over the entire sleep surface to minimize pressure points and enable a more comfortable night's sleep.
- Antiacaro and hypoallergenic.
- Exterior cover made of polyester stretch fabric 100% 270g/m2.
- Interior cover made of textured white fabric 30/27 plg/algo. It is removed.
- If visco elastic foam is a long time exposed to air and light, it probably may suffer rust and a yellowish colour.

ITA ► descrizione

- È realizzato in materiale viscoelastico e con trattamento aloe vera.
- La viscoelastica si deforma con la pressione de la testa sul cuscino fino a trovare un perfetto equilibrio.
- Elimina punti di compressione localizzati e problemi cervicali.
- Si automodella col calore corporale, permettendo una perfetta accoglienza nella superficie di riposo.
- Diminuisce la necessità di cambiare continuamente di posizione durante il riposo.
- Anti-acaro e ipoallergenico.
- Fodera esteriore in tessuto stretch 100% poliester 270 gr/m2.
- Fodera interiore in tessuto bianco testurizzato 30/27 plg/algo, sfoderabile.
- L'esposizione prolungata all'aria e alla luce possono produrre ossidazione e un ingiallimento del prodotto.



ALMOHADA LÁTEX

pillows / oreiller / cuscini



tarifa / price list / tarif / tariffa

75	90	105	135	150
88,24	98,25	107,55	108,00	130,36

ESP descripción

- La almohada de látex ofrece una excelente suavidad y frescor.
- Posee una firmeza media.
- Almohada de núcleo de látex 100% natural.
- Ofrece un mullido descanso, manteniendo una correcta postura del cuello.
- Funda exterior cuti blanco algodón 100%, con tratamiento de aloe vera.
- Funda interior algodón 100% blanco liso.
- Densidad 48 kg/m3.
- Tratamiento antibacteriano y antiácaro.
- La almohada se presenta con una bolsa con asa para facilitar su transporte.

FRA features

- L'oreiller en latex vous offre une excellente douceur et fraîcheur.
- Il possède une fermeté moyenne.
- Oreiller âme latex 100% naturel.
- Il offre un repos moelleux, en maintenant une posture correcte du cou.
- Housse extérieure cuti blanc 100% coton et traitement aloès vera.
- Housse intérieure 100% coton blanc uni.
- Mousse densité 48 kg/m3.
- Traitement anti-bactérien et anti-acarien.
- L'oreiller se présente dans un sac à anse pour faciliter son transport.

GRB description

- Latex pillow offer an excellent softness and freshness.
- Medium firmness.
- Its core is 100% natural latex.
- Feel comfortable and relaxed all night long as you lay by your head in a latex pillow.
- Exterior cuti white cover cotton 100% with aloe vera treatment.
- Interior white cover cotton 100%.
- Density 48 kg/m3.
- Antiacro and antibacterial treatment.
- The pillow is inside a bag with handles to make easier its transport.

ITA descrizione

- Il cuscino in lattice offre una grande morbidezza e freschezza.
- Consistenza media.
- Cuscino con nucleo in lattice 100% naturale.
- Offre un dolce riposo, mantenendo la corretta posizione del collo.
- Fodera esteriore 100% cotone bianca, con trattamento di aloe vera.
- Fodera interiore 100% cotone bianco liscio.
- Densità 48 kg/m3.
- Trattamento antibatterico e anti-acaro.
- Il cuscino viene presentato in borsa con maniglie per agevolare il trasporto.



CABECERO PIECERO

headboard / footboard
tête de lit / pied de lit
testiera / piedera

ESP descripción

- Cabecero y piecero fabricado en tablero de fibra MDF, revestidos en polilaminado, de 19 mm de espesor y con los cantos del borde superior redondeados.
- Desinfección con agua jabonosa, no añadir disolventes.

FRA features

- Headboard and footboard made of MDF fibre, covered in poly-laminate, 19 mm thick and with rounded edges at the top.
- Cleaning instructions: Wash with soapy water, do not add solvents.

GRB description

- Headboard and footboard made of MDF fibre, covered in poly-laminate, 19 mm thick and with rounded edges at the top.
- Cleaning instructions: Wash with soapy water, do not add solvents.

ITA descrizione

- Testiera e piedera fabbricate in pannello di fibra MDF, rivestito in polilaminato, di 19 mm di spessore e con i bordi della parte superiore arrotondati.
- Disinfezione con acqua e sapone, no utilizzare disolventi.



FUNDA SANIPUR ABF

cover / housse / fodera

ESP descripción

- 100% poliéster, con recubrimiento de poliuretano, lavable 95°, esterilizable, impermeable, transpirable e ignífugo.

Características

- Composición: 29% PES - 71% PU
- Impermeable: (colum. agua) > 200 cms.
- Transpirable: 800 grs./m2/ 24 h.
- Ignífugo: M1 UNE-23723
- Antibacteria-Fungicida: BIO-PRUF TREATEDTM

FRA features

- 100% polyester, recouvert de polyuréthane, lavable 95%, stérilisable, imperméable, respirable et ignifuge.

Caractéristiques

- Composition: 29%PES -71% PU
- Imperméable: (colonne d'eau) 200 cms
- Respirable: 800 grs./m2/24h
- Ignifuge: M1 UNE-23723
- Antibactérien-fongicide: BIO-PRUF TREATEDTM

GRB description

- 100% polyester, Washable 95% polyurethane coating, sterilisable, waterproof, Breathable and Flame retardant.

Characteristics

- Composition: 29% PES - 71% PU
- Waterproof: (water column)> 200cms.
- Breathable: 800 grs/m2/24 h.
- Flame retardant: M1 UNE-23723
- Antibacterial-Fungicide: BIO-PRUF TREATED

ITA descrizione

- 100% poliesteri, con capa di poliuretano lavabile 95°, sterilizzabile, impermeabile, traspirabile e ignifugo.

Caratteristiche

- Composizione: 29% PES - 71% PU
- Impermeabile: (colum. Acqua) > 200 cm
- Traspirabile: 800 gr/m2/24 h
- Ignifugo: M1 UNE-23723
- Antibatterico-Fungicida: BIO-PRUF TREATEDTM

Regulables en altura con ruedas y frenos
 Hauteur réglable avec roues et freins
 Adjustable height with wheels and brakes
 Regolabili in altezza con ruote e freni



Regulables en altura
 Hauteur réglable
 Adjustable height
 Regolabili in altezza

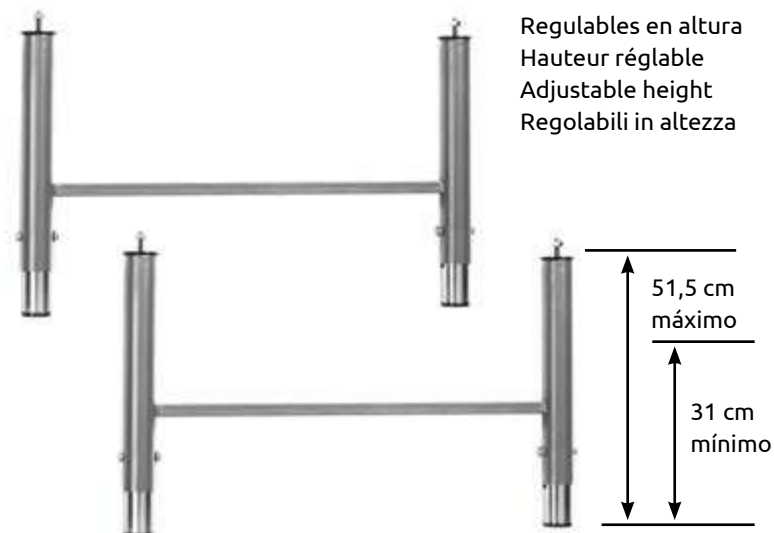

Con ruedas y freno
 Avec roues et freins
 Wheels and brakes
 Con ruote e freni



Fijas
 Fixes
 Fixed
 Fissi

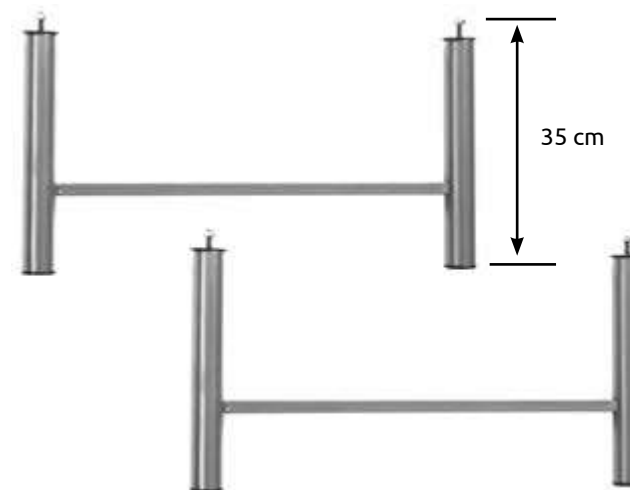

PATAS

feet / pieds / piedi

 Formas Descanso

ESP descripción

- Complementos para personalizar camas de tipo doméstico y sanitarias.
- Todo lo que pueda necesitar, para que la asistencia al paciente sea completa y fácil.
- Patas fabricadas en fundición de acero, esmaltado epoxi termoendurecido.

FRA features

- Compléments pour personnaliser les lits de types particuliers et pour établissements de soins.
- Tout le nécessaire pour que l'assistance au patient soit complète et facile.
- Pieds fabriqués en fonte d'acier, émaillé époxy thermo durci.

GRB description

- Accessories available to personalise domestic and sanitary type beds.
- Everything you may need, so that patient assistance is complete and easy.
- Legs manufactured in steel casting, thermo-hardened epoxy enamel.

ITA descrizione

- Complementi per personalizzare letti di tipo domestico e sanitario.
- Tutto quello di cui si può avere bisogno, per rendere l'assistenza al paziente completa e facile.
- Piedi fabbricati in acciaio fuso, smaltato in epoxi termoindurito.



BARANDILLA MODELO ECO

armrest / rampe / ringhiera

Formas Descanso

ESP descripción

- Con sistema para abatirlas, muy fácil de utilizar.

FRA features

- Système pour rabattre de simple utilisation.

GRB description

- Easy positioning.

ITA descrizione

- Con sistema abbattibile, facilissimo da utilizzare.



INCORPORADOR

incorporateur / hoist / elevatore

ESP descripción

- Estructura fabricada en tubo de acero cromado de 32 Ø mm de diámetro.
- Medidas 192 x 665 mm.
- Longitud total 1016 mm.

FRA features

- Structure fabriquée en tube d'acier chromé de 32 Ø mm de diamètre.
- Mesures 192 x 665 mm.
- Longueur totale 1016 mm.

GRB description

- Structure fabriquée en tube d'acier chromé de 32 Ø mm de diamètre.
- Mesures 192 x 665 mm.
- Longueur totale 1016 mm.

ITA descrizione

- Struttura fabbricata in tubo d'acciaio cromato di 32 Ø mm di diametro.
- Misure 192 x 665 mm.
- Lunghezza totale 1016 mm.



PORTA SUEROS

porte-sérums / i.v. pole / porta flebo

ESP descripción

- Estructura fabricada en acero inoxidable y zincada en plata.
- Tubo de diámetro 18 x 1,5 mm y longitud 1190 mm.
- Se puede anclar en la cama.

FRA features

- Structure fabriquée en acier inox et zinguée en argent.
- Tube de diamètre 18 x 1,5 mm et longueur 1190 mm.
- Peut être fixé au lit.

GRB description

- Structure: stainless steel and zinc plated in silver.
- Tube: Diameter 18 x 1,5 mm and length: 1190 mm.
- Pole can be anchored to the bed.

ITA descrizione

- Struttura fabbricata in acciaio inossidabile e zincata in argento.
- Tubo di diametro 18 x 1,5 mm e lunghezza 1190 mm.
- Si può aganciare al letto.



Formas Descanso

CAMA ELÉCTRICA ARTICULADA CON PATAS REGULABLES

LIT ÉLECTRIQUE ARTICULÉ AVEC PIEDS RÉGLABLES

ESP descripción

- Características técnicas:	
Longitud total:	201 cm
Longitud del somier:	196 cm
Anchura total:	91,5 cm
Anchura somier:	90 cm
Altura regulable (con patas):	36 a 57 cm
24 láminas de haya:	80 x 3.8 x 0.8 cm (larg x anc x alt)
Longitud de los planos: (respaldo, lumbar, muslo, pantorrilla)	78, 30, 54 y 27 cm
Somier:	30,7 Kg
Patas regulables en altura:	5,0 Kg
Cabecero:	7,2 Kg
Picero:	6,7 Kg
Carga máx. soportada en funcionamiento:	170 Kg
Peso máximo de usuario:	135 Kg
Ángulo del respaldo:	Máx. 70°
Ángulo máximo elevación pierna:	Máx. 42°
Dimensiones de la caja:	100 x 123 x 33 cm

FRA features

- Caractéristiques techniques:	
Longueur totale:	201 cm
Longueur sommier:	196 cm
Largeur totale:	91,5 cm
Largeur sommier:	90 cm
Hauteur réglable (avec pieds):	36 a 57 cm
24 lattes en hêtre:	80 x 3.8 x 0.8 cm (larg x anc x alt)
Longueur des plans: (dossier, lombaire, cuisse, mollet)	78, 30, 54 y 27 cm
Somier:	30,7 Kg
Pieds réglables en hauteur:	5,0 Kg
Tête de lit:	7,2 Kg
Pied de lit:	6,7 Kg
Charge max. supporté en fonctionnement:	170 Kg
Poids maximum de l'utilisateur:	135 Kg
Angle du dossier:	Máx. 70°
Angle maximal élévation jambe:	Máx. 42°
Dimensions de la boîte:	100 x 123 x 33 cm



Formas Descanso

ARTICULATED ELECTRIC BED WITH ADJUSTABLE LEGS

LETTO ELETTRICO ARTICOLATO CON PIEDI REGOLABILI

GRB description

- Technical characteristics:

Total length:	201 cm
Length of bed frame:	196 cm
Total width:	91,5 cm
Bed frame width:	90 cm
Adjustable height (with legs):	36 a 57 cm
24 beech slats:	80 x 3.8 x 0.8 cm (leng x widt x heig)
Length of the planes : (back, lumbar, thigh, calf)	78, 30, 54 y 27 cm
Weight of Base:	30,7 Kg
Weight of adjustable legs in height:	5,0 Kg
Weight of headboard:	7,2 Kg
Weight of footboard:	6,7 Kg
Maximum weight supported in operation:	170 Kg
Maximum weight of user:	135 Kg
Maximum backrest angle:	Máx. 70°
Maximum leg lifting angle:	Máx. 42°
Dimensions of packaging:	100 x 123 x 33 cm

ITA descrizione

-Caratteristiche tecniche:

Lunghezza totale:	201 cm
Lunghezza della rete:	196 cm
Larghezza totale:	91,5 cm
Larghezza della rete:	90 cm
Altezza regolabile (con piedi)	36 a 57 cm
24 doghe in faggio:	80 x 3.8 x 0.8 cm (lung x lar x alt)
Lunghezza dei piani: (schienale, lombare, muscolo, gambe)	78, 30, 54 y 27 cm
Rete:	30,7 Kg
Piedi regolabili in altezza:	5,0 Kg
Testiera:	7,2 Kg
Piedera:	6,7 Kg
Carica massima sopportata in funzionamento:	170 Kg
Peso massimo dell'utente:	135 Kg
Angolo dello schienale:	Máx. 70°
Angolo massimo elevazione gamba:	Máx. 42°
Dimensioni della scatola:	100 x 123 x 33 cm



Formas Descanso

CAMA ELÉCTRICA ARTICULADA CON CARRO ELEVADOR

LIT ÉLECTRIQUE ARTICULÉ AVEC CHAR ÉLÉVATEUR

ESP descripción

- Características técnicas:

Longitud total:	201 cm
Longitud del somier:	196 cm
Anchura total:	91,5 cm
Anchura somier:	90 cm
Altura regulable (carro elevador):	38,5 a 82 cm
24 láminas de haya:	80 x 3.8 x 0.8 cm (larg x anc x alt)
Longitud de los planos: (respaldo, lumbar, muslo, pantorrilla)	78, 30, 54 y 27 cm
Somier:	30,7 Kg
Carro elevador:	34,8 Kg
Cabecero:	7,2 Kg
Picero:	6,7 Kg
Carga máx. soportada en funcionamiento:	170 Kg
Peso máximo de usuario:	135 Kg
Ángulo del respaldo:	Máx. 70°
Ángulo máximo elevación pierna:	Máx. 43°
Dimensiones de la caja:	100 x 144 x 43,5 cm

FRA features

- Caractéristiques techniques:

Longueur totale:	201 cm
Longueur sommier:	196 cm
Largeur totale:	91,5 cm
Largeur sommier:	90 cm
Hauteur réglable (char élévateur):	38,5 a 82 cm
24 lattes en hêtre:	80 x 3.8 x 0.8 cm (larg x anc x alt)
Longueur des plans: (dossier, lombaire, cuisse, mollet)	78, 30, 54 y 27 cm
Somier:	30,7 Kg
Char élévateur:	34,8 Kg
Tête de lit:	7,2 Kg
Pied de lit:	6,7 Kg
Charge max. supporté en fonctionnement:	170 Kg
Poids maximum de l'utilisateur:	135 Kg
Angle du dossier:	Máx. 70°
Angle maximal élévation jambe:	Máx. 43°
Dimensions de la boîte:	100 x 144 x 43,5 cm



Formas Descanso

ARTICULATED ELECTRIC BED WITH LIFTING TROLLEY

LETTO ELETTRICO ARTICOLATO CARRELLO ELEVATORE

GRB description

- Technical characteristics:	
Total length:	201 cm
Length of bed frame:	196 cm
Total width:	91,5 cm
Bed frame width:	90 cm
Adjustable height (lifting trolley):	38,5 a 82 cm
24 beech slats:	80 x 3.8 x 0.8 cm (leng x widt x heig)
Length of the planes : (back, lumbar, thigh, calf)	78, 30, 54 y 27 cm
Weight of Base:	30,7 Kg
Lifting trolley:	34,8 Kg
Weight of headboard:	7,2 Kg
Weight of footboard:	6,7 Kg
Maximum weight supported in operation:	170 Kg
Maximum weight of user:	135 Kg
Maximum backrest angle:	Máx. 70°
Maximum leg lifting angle:	Máx. 43°
Dimensions of packaging:	100 x 144 x 43,5 cm

ITA descrizione

-Caratteristiche tecniche:	
Lunghezza totale:	201 cm
Lunghezza della rete:	196 cm
Larghezza totale:	91,5 cm
Larghezza della rete:	90 cm
Altezza regolabile (carrello elevatore)	38,5 a 82 cm
24 doghe in faggio:	80 x 3.8 x 0.8 cm (lung x lar x alt)
Lunghezza dei piani: (schienale, lombare, muscolo, gambe)	78, 30, 54 y 27 cm
Rete:	30,7 Kg
Carrello elevatore:	34,8 Kg
Testiera:	7,2 Kg
Piedera:	6,7 Kg
Carica massima sopportata in funzionamento:	170 Kg
Peso massimo dell'utente:	135 Kg
Angolo dello schienale:	Máx. 70°
Angolo massimo elevazione gamba:	Máx. 43°
Dimensioni della scatola:	100 x 144 x 43,5 cm



Formas Descanso

MANDO MOTOR MEDICAL (I98-X)

COMMANDE MOTEUR MÉDICAL (I98-X)

ESP descripción

- Características técnicas:

Modelo	Medical (196 - X)
Marca	Germany Motions
Fuerza mov. somier	2 x 4.500 N
Fuerza mov. carro	6.000 N
Distancia ejes	581 mm
Carrera	87/ 69 + 355/ 175 MM
Voltaje	220 - 240 V
Protección	IPX4
Puesta a cero	9 V
Color carcasa	RAL 7035
Mando	GM - Medical Ral 7035
Clase de protección	II

FRA features

- Caractéristiques techniques:

Modèle	Medical (196 - X)
Marque	Germany Motions
Force mov. sommier	2 x 4.500 N
Force mov. char	6.000 N
Distance axes	581 mm
Course	87/ 69 + 355/ 175 MM
Voltage	220 - 240 V
Protection	IPX4
Remise à zéro	9 V
Couleur carcasse	RAL 7035
Commande	GM - Medical Ral 7035
Type de protection	II



Formas Descanso

MOTOR MEDICAL CONTROL (I98-X)

GRB description

- Technical characteristics:

Model	Medical (196 - X)
Make	Germany Motions
Load Capacity/Base	2 x 4.500 N
Load Capacity/Trolley	6.000 N
Axis dimension	581 mm
Stroke length	87/ 69 + 355/ 175 MM
Voltage	220 - 240 V
Protection type	IPX4
Emergency lowering	9 V
Casing colour	RAL 7035
Control	GM - Medical Ral 7035
Protection Class	II

TELECOMANDO MOTORE MÉDICAL (I98-X)

ITA descrizione

- Caractéristiques techniques:

Modèle	Medical (196 - X)
Marque	Germany Motions
Force mouv. sommier	2 x 4.500 N
Force mouv. char	6.000 N
Distance axes	581 mm
Course	87/ 69 + 355/ 175 MM
Voltage	220 - 240 V
Protection	IPX4
Remise à zéro	9 V
Couleur carcasse	RAL 7035
Commande	GM - Medical Ral 7035
Type de protection	II

GERIÁTRICA

cama eléctrica para uso geriátrico asistencial

electric bed for use in geriatric care

lit électrique pour utilisation gériatrique d'assistance

letto elettrico per uso geriatrico assistenziale

tarifa

Cama Alzheimer 90	1925,91
Cama articulada eléctrica 4 planos de 90 x 180/190	678,93
Cama articulada eléctrica 4 planos de 90 x 200	740,02
Cama articulada eléctrica 4 planos de 105 x 180/190	746,81
Cama articulada eléctrica 4 planos de 105 x 200	814,01
Juego cabecero, piecero y barandillas madera	555,37
Juego cabecero, piecero y barandillas madera 105	614,60
Juego barandillas modelo Eco:	
- Opción anclaje para bastidor rectangular 50 x 20	222,22
- Opción anclaje para bastidor universal	222,22
Colchoneta antiescaras	201,46
Carro elevador con frenos independientes	1053,87
Incorporador cama	131,87
Barra para goteo	64,95
Juego patas fijas arriostradas	30,45
Juego patas regulables altura	60,89
Juego patas fijas con ruedas freno	142,07
Juego patas regulables altura con ruedas freno	176,29
Cabecero y piecero 90	232,59
Cabecero y piecero 105	291,84
Anclaje para cabecero y piecero (juego)	35,56
Funda sanitaria 90	85,91
Funda sanitaria 105	98,80

tarif

Lit Alzheimer 90	1925,91
Lit articulé électrique 4 positions de 90 x 180 /190	678,93
Lit articulé électrique 4 positions de 90 x 200	740,02
Lit articulé électrique 4 positions de 105 x 180 /190	746,81
Lit articulé électrique 4 positions de 105 x 200	814,01
Tête, pied de lit et barres de protection bois	555,3
Tête, pied et barrières bois 105	614,60
Barrières modèle Eco	
- Option ancrage rectangulaire 50 x 20 pour caisse	222,22
- Option ancrage universal pour caisse	222,22
Matelas antiescaras	201,46
Chariot élévateur avec freins indépendants	1053,87
Levage lit	131,87
Barre pour égouttement	64,95
Pieds fixes étayés	30,45
Pieds réglables hauteur	60,89
Pieds fixe avec roues frein	142,07
Pieds réglables hauteur hauteur roues frein	176,29
Tête et pied 90	232,59
Tête et pied 105	291,84
Ancrage pour tête et pied (complet)	35,56
Couverture sanitaire 90	85,91
Couverture sanitaire 105	98,80

GERIÁTRICA

cama eléctrica para uso geriátrico asistencial
electric bed for use in geriatric care
lit électrique pour utilisation gériatrique d'assistance
letto elettrico per uso geriatrico assistenziale

price list

Bed Alzheimer 90	1925,91
Articulated electric bed with 4 sections. 90 x 180/190	678,93
Articulated electric bed with 4 sections. 90 x 200	740,02
Articulated electric bed with 4 sections. 105 x 180/190	746,81
Articulated electric bed with 4 sections. 105 x 200	814,01
Headboard, footboard and wood rails set	555,3
Headboard, footboard and wood rails 105	614,60
Set of rails Eco model:	
- Rec tangular shape frame hook 50x20 optional	222,22
- Universal frame hook optional	222,22
Matress antiescaras	201,46
Mobile patient lift with independent brakes	1053,87
Hanging bar	131,87
Mobile drip stand	64,95
Set of reinforced fixed height legs	30,45
Set of adjustable legs	60,89
Set of wheeled legs	142,07
Set of adjustable wheeled legs	176,29
Headboard and footboard 90	232,59
Headboard and footboard 105	291,84
Display hook set for headboard and footboard	35,56
Sanitary cover 90	85,91
Sanitary cover 105	98,80

tariffa

Letto Alzheimer 90	1925,91
Letto articolato elettrico 4 zone di 90 x 180/190	678,93
Letto articolato elettrico 4 zone di 90 x 200	740,02
Letto articolato elettrico 4 zone di 105 x 180/190	746,81
Letto articolato elettrico 4 zone di 105 x 200	814,01
Set testiera, pieder e ringhiere in legno	555,3
Set testiera, pieder e ringhiere in legno 105	614,60
Set ringhiere modello Eco:	
- Opzione di ancoraggio per telaio rettang. 50 x 20	222,22
- Opzione di ancoraggio per telaio universale	222,22
Materasso antiescaras	201,46
Carrello elevatore con freni indipendenti	1053,87
Braccio alzamalati letto	131,87
Asta flebo	64,95
Set piedi fissi rinforzati	30,45
Set piedi regolabili in altezza	60,89
Set piedi fissi con ruote freno	142,07
Set piedi regolabili in altezza con ruote freno	176,29
Testiera e pieder 90	232,59
Testiera e pieder 105	291,84
Aggancio per testiera e pieder (set)	35,56
Copertura sanitaria 90	85,91
Copertura sanitaria 105	98,80